

# MANUAL CM-07

DC mid motor with remote operation

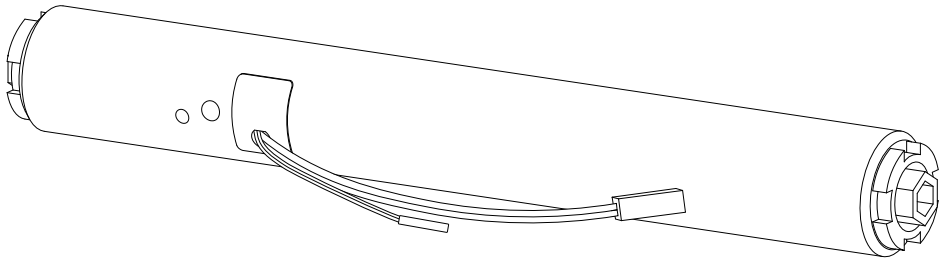

MOTION

## CM-07 DC mid motor with remote operation

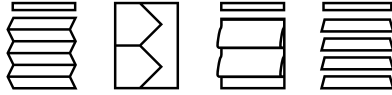

---

### Motor features



#### DC Motor

Direct current motor



#### Transformer/Battery

Powered by a 12V transformer or battery tube



#### Speed Control

Consistent rolling speed



#### Bi-directional

Two-way communication for real-time response

---

### Control options



#### Remote Control

Operate with a remote control



#### App Control

Operate with the MOTION app



#### Connectivity

Compatible with home and building automation

---

### Support



#### Video

How to install, program and operate  
[rtube.nl/red985](http://rtube.nl/red985)



#### App Store

Download the MOTION app  
[rtube.nl/red981](http://rtube.nl/red981)



#### Google Play

Download the MOTION app  
[rtube.nl/red982](http://rtube.nl/red982)

---

# WARNING

Read the instructions carefully before assembling and using the product. Assembly can be completed by non-professionals. For indoor use only.

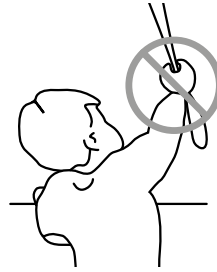

- Young children can strangle themselves with the loop of pull cords, chains and tapes, and cords that operate window coverings.
- To avoid strangulation and entanglement, keep cords out of reach of young children.
- Cords may ensnare a child's neck.
- Move beds, cots and furniture away from window covering cords.
- Do not tie cords together.
- Make sure cords do not twist together and form a loop.

## Cleaning

Follow these general rules when cleaning the outside of the device and its components:

- Use a damp, soft, lint-free cloth. Avoid getting moisture in openings.
- Do not use aerosol sprays, solvents, alcohol, or abrasives.

## Service & Support

Do not perform repairs yourself. Do not attempt to open the device or disassemble it. You run the risk of electric shock and voiding the limited warranty. No user-serviceable parts are inside.

## Warranty Service

First follow the advice in this manual. If the product appears to be damaged or does not function properly, go to your local dealer for instructions on how to obtain warranty service.



IP 40



Conforms to  
UL Std. 325  
Certified to  
CSA Std. C22.2/247  
5011728

## Important Safety instructions

**WARNING:** To reduce the risk of severe injury or death, it is important to follow these instructions for personal safety. Save these instructions.

- Read and follow all installation instructions.
- This appliance can be used by children aged 8 years and above and persons with reduced physical, sensory or mental capabilities or lack of experience and knowledge if they have been given supervision or instruction concerning use of the appliance in a safe way and understand the hazards involved. Children should not play with the appliance. Cleaning and user maintenance should not be performed by unsupervised children.
- Do not allow children to play with fixed controls. Keep remote controls away from children.
- Frequently examine the installation for imbalance and signs of wear or damage to cables and springs. Do not use if repair or adjustment is necessary.
- This instruction manual is also available on the website.
- The drive must be disconnected from its power source during cleaning, maintenance and when replacing parts.
- The A-weighted emission sound pressure level of the drive is equal to or less than 70dB(A).
- Indoor and household use only.
- Disconnect the drive from the power supply or switch off the automatic controls when maintenance, such as window cleaning, is being carried out in the vicinity.
- When operating a biased switch, make sure that other persons are kept away.
- Do not operate when maintenance, such as window cleaning, is being carried out in the vicinity.
- The tube motor must only be supplied with safety extra low voltage corresponding to the marking on the appliance.
- This appliance contains batteries that are non-replaceable.

## Important Installation instructions

**WARNING:** important safety instructions. Follow all instructions, since incorrect installation can lead to severe injury.

- This motor can only be used with soft material for driven parts.
- Hazardous unprotected moving parts of the drive must be installed higher than 2.0m above the floor or any other level surface that could provide access to it.
- Install the actuating member of a manual release at a height of less than 1.8m.
- The actuating member of a biased switch is to be located within direct sight of the driven part but away from moving parts. It is to be installed at a minimum height of 1.5m and not accessible to the public.
- The mass and the dimension of the driven part must be compatible with the rated torque and rated operating time.
- Fixed controls have to be clearly visible after installation.
- The driven part must be compatible with the rated torque (0.8N.m) and rated operating time (12min).
- Minimum tube diameter: Ø25mm.
- The drive is intended to be installed at a height of at least 2.0m above the floor or any other accessible level surface.
- All-pole disconnection switches must be incorporated in the fixed wiring in accordance with the wiring rules.

## FCC Manual

This device complies with Part 15 of the FCC Rules. Operation is subject to the following two conditions:

- (1) this device may not cause harmful interference, and
- (2) this device must accept any interference received, including interference that may cause undesired operation.

FCC ID: ZY4CM07

## Regulatory Information

### 1 FCC Information for User

This product does not contain any user-serviceable components and is to be used with approved antennas only. Any product changes or modifications will invalidate all applicable regulatory certifications and approvals.

### 2 FCC Electronic Emission Notices

This device complies with part 15 of the FCC Rules. Operation is subject to the following two conditions:

1. This device may not cause harmful interference
2. This device must accept any interference received, including interference that may cause undesired operation.

### 3 FCC Radio Frequency Interference statement





This equipment has been tested and found to comply with the limits for a class B digital device, pursuant to Part 15 of the FCC Rules. These limits are designed to provide reasonable protection against harmful interference when the equipment is operated in a commercial environment. This equipment generates, uses and can radiate radio frequency energy and, if not installed and used in accordance with the instructions, may cause harmful interference to radio communications.

Operation of this equipment in a residential area may cause harmful interference, in which case the user will be required to correct the interference at their own expense.

If this equipment does cause harmful interference to radio or television reception, which can be determined by turning the equipment off and on, the user is encouraged to try to correct the interference by one or more of the following measures:

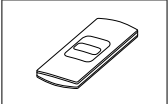
- Reorient or relocate the receiving antenna
- Increase the distance separating the equipment and receiver
- Connect the equipment to an outlet on a circuit different from that to which the receiver is connected
- Consult the dealer or an experienced radio/TV technician for help

MOTION CM-07 DC MID MOTOR

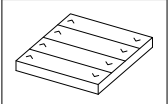
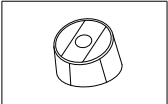
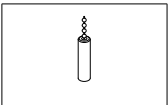
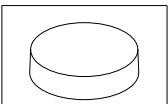
	Channels	Wall mount	Program blinds	Single select	Channel select	Max. blinds	
	<b>CM-11</b> Hand-held remote	1	■	■	-	-	unlimited
	<b>CM-12</b> Hand-held remote	5	■	■	■	■	unlimited
	<b>CM-13</b> Hand-held remote	15	■	■	■	■	unlimited
	<b>CM-15</b> Wall remote	1	■	■	-	-	unlimited
	<b>CM-16</b> Wall remote	4	■	-	-	-	unlimited
	<b>CM-17</b> Table remote	4	-	■	-	-	unlimited
	<b>CM-18</b> Pull remote	1	-	-	-	-	unlimited
	<b>CM-20</b> Motion Wi-Fi bridge	n/a	■	■	-	-	30

## MOTION CM-07 DC MID MOTOR

Max. scenes	Frequency	Range	Power supply	Length	Width	Height	Certificates
n/a	433 MHz	30 m with 1 concrete wall	CR2430 3.0V	120 mm	45 mm	14 mm	CEFC
n/a	433 MHz	30 m with 1 concrete wall	CR2430 3.0V	120 mm	45 mm	14 mm	CEFC
n/a	433 MHz	30 m with 1 concrete wall	CR2430 3.0V	120 mm	45 mm	14 mm	CEFC
n/a	433 MHz	30 m with 1 concrete wall	CR2430 3.0V	66 mm	32,5 mm	13,8 mm	CEFC
n/a	433 MHz	30 m with 1 concrete wall	3 x CR2430 3.0V	86 mm	86 mm	17 mm	CEFC
n/a	433 MHz	30 m with 1 concrete wall	2 x CR2450 3.0V	70,3 mm	62,7 mm	52,3 mm	CEFC
n/a	433 MHz	20 m open space	2 x LR44 1.5V	19,5 mm $\varnothing$		69,9 mm	CEFC
20	433 MHz Wi-Fi 2.4 GHz	30 m with 1 concrete wall	Micro USB - 5V DC	100 mm $\varnothing$		25 mm	CEFC

**CM-11**  
1 Channel Remote

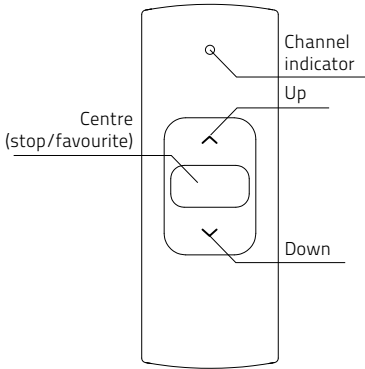
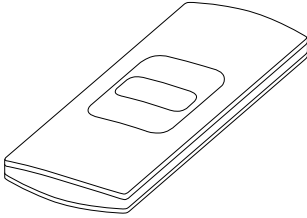

**CM-12**  
5 Channel Remote

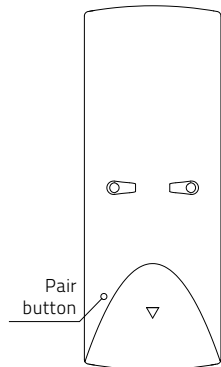
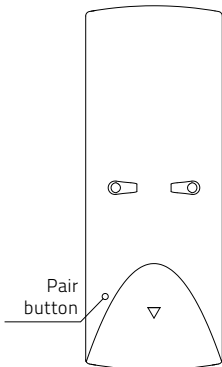
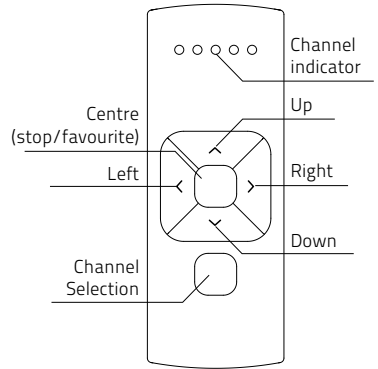
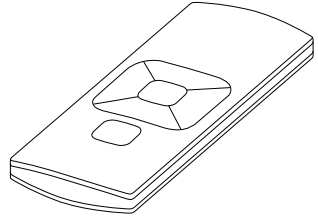



**CM-13**  
15 Channel Remote

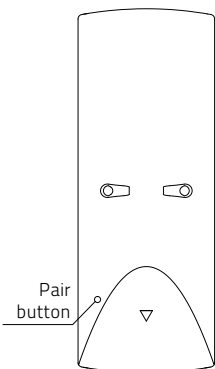
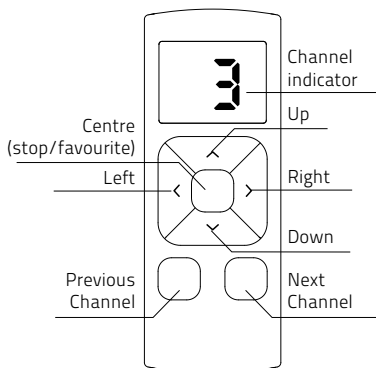
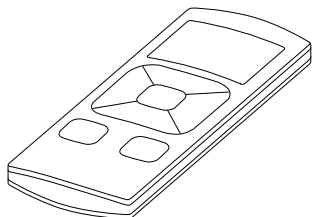

**CM-17**  
4 Channel Table Remote

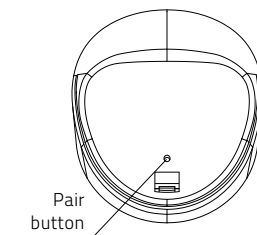
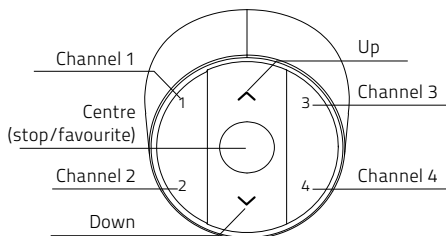
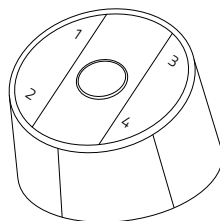

**CM-15**

1 Channel Wall Remote

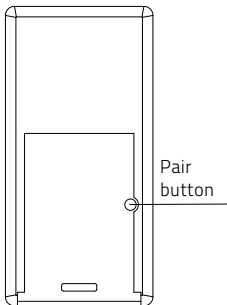
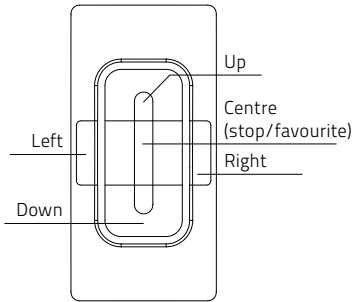
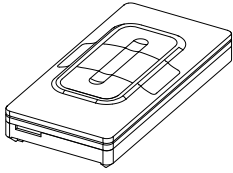

**CM-16**

4 Channel Wall Remote

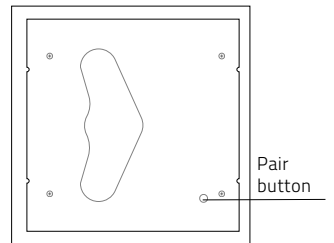
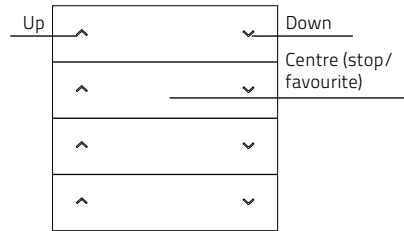
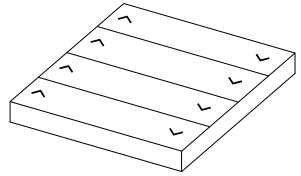

**CM-18**  
1 Channel Tassel Remote

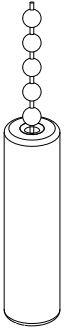

**CM-20**  
Motion Bridge

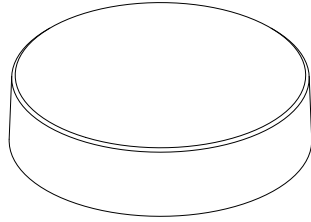

Pair  
button

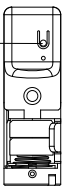

See manual CM-20

## 1 Connect power supply

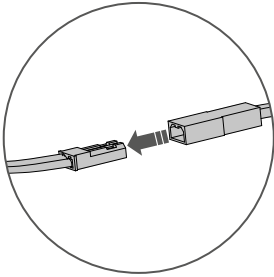

Only connect CM-21 (12VDC transformer) or CM-24 (rechargeable battery tube)

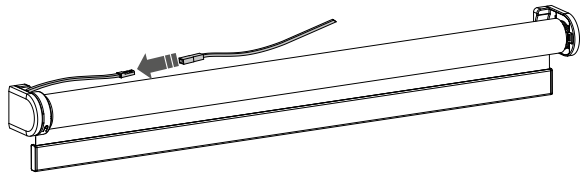

## 2 Find the program button on your blind

**i** Roman blind

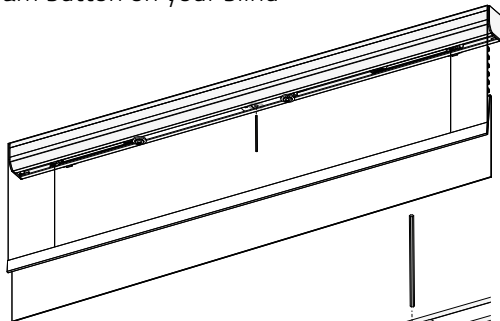

**i** Venetian blind

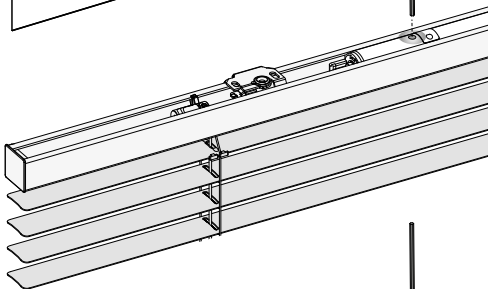

**i** Pleated blind

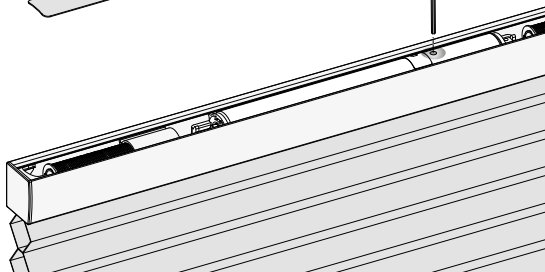

### 3 Pair a remote

- i** Pair a remote control that is able to program blinds. See pages 4 and 5 for remote control details. In this manual, CM-12 is displayed.

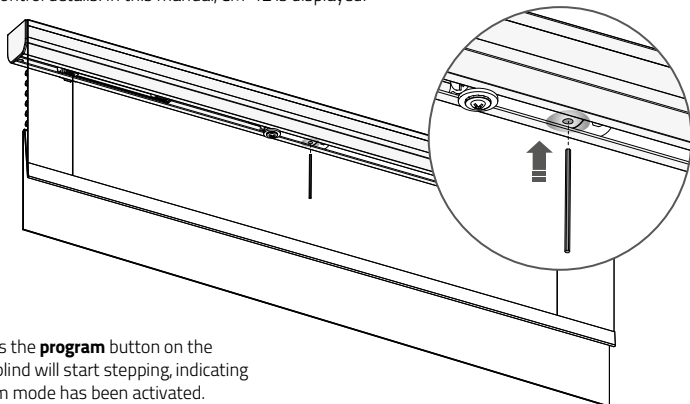

- 3.1** Shortly press the **program** button on the motor. The blind will start stepping, indicating that program mode has been activated. (The blind keeps stepping until the program mode is deactivated.)
- 3.2** Select a desired channel for the blind using the **channel selection** button on the remote control.
- 3.3** Press the **pair** button on the back of the remote control to pair the blind with the selected channel. The blind will shortly stop stepping, indicating that the remote has been paired with the blind.
- i** Repeat steps 3.1 - 3.3 to remove a blind from a channel.

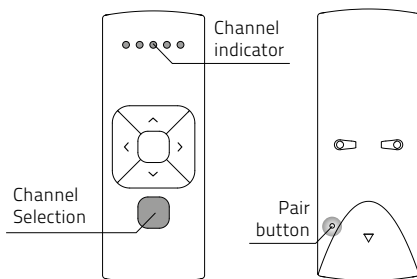

- i** End limits must be programmed to use a blind properly and to prevent it from being damaged. Proceed to step 9 if end limits are already set.

### 4 Check rotational direction



**WARNING:** risk of damage.  
Stop the blind before reaching the end positions.

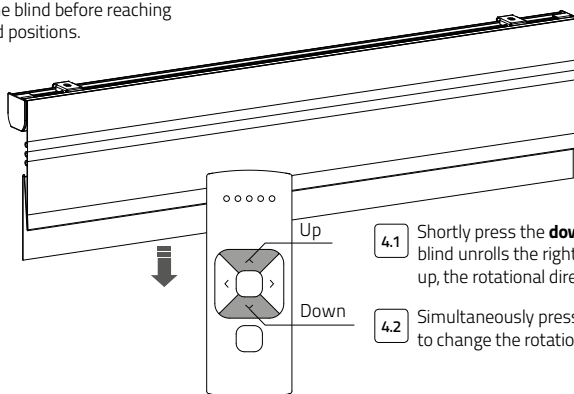

- 4.1** Shortly press the **down** button to check if the blind unrolls the right way. If the blind moves up, the rotational direction must be changed.
- 4.2** Simultaneously press the **up** and **down** button to change the rotational direction.

**5** Set bottom position

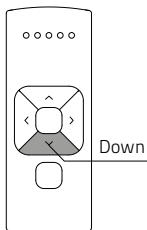
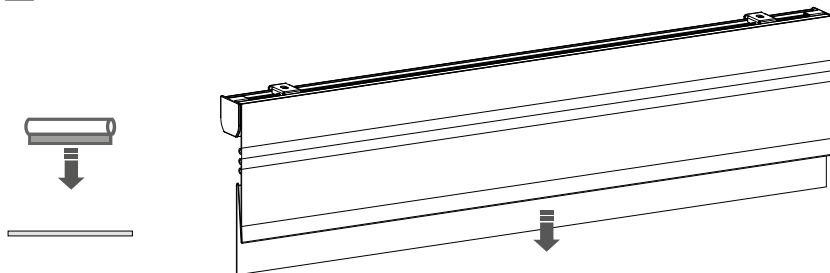

**5.1** Press and hold the **down** button until the blind reaches the desired bottom position.

**WARNING:** risk of damage.  
Slowly approach the bottom position.

**6**

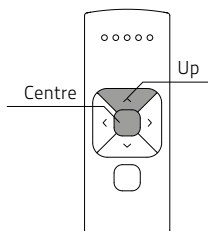
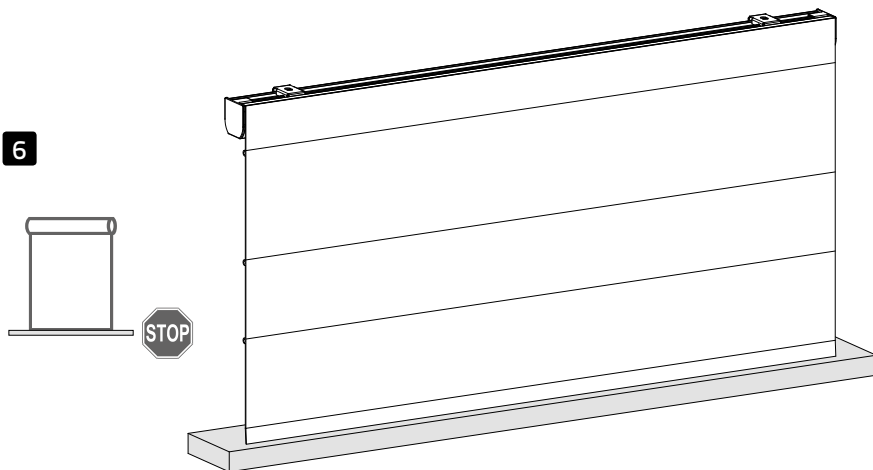

**6.1** Simultaneously hold the **centre** and the **up** button until the blind stops stepping and starts stepping again. The bottom position has been saved.

## 7 Set top position

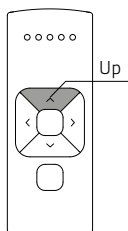
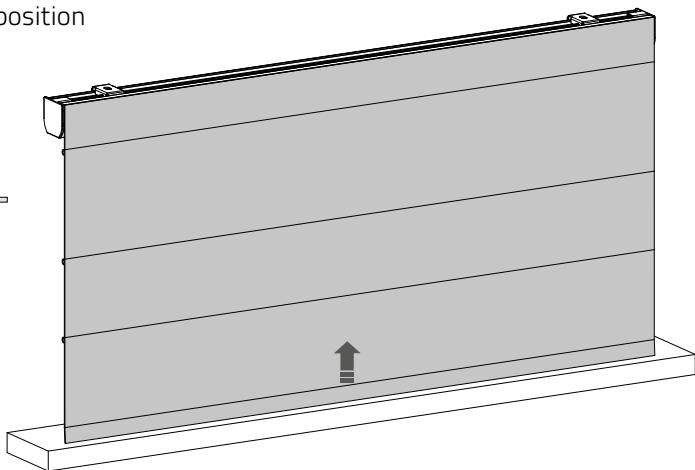

- 7.1 Press and hold the **up** button until the blind reaches the desired top position.

**WARNING:** risk of damage.  
Slowly approach the top position.

## 8

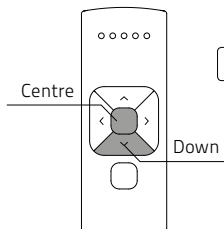
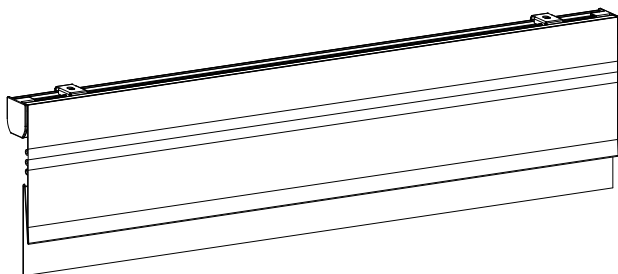
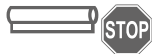

- 8.1 Simultaneously hold the **centre** and **down** button until the blind stops stepping and starts stepping again. The top position has been saved.

## 9 Set favourite position (optional)

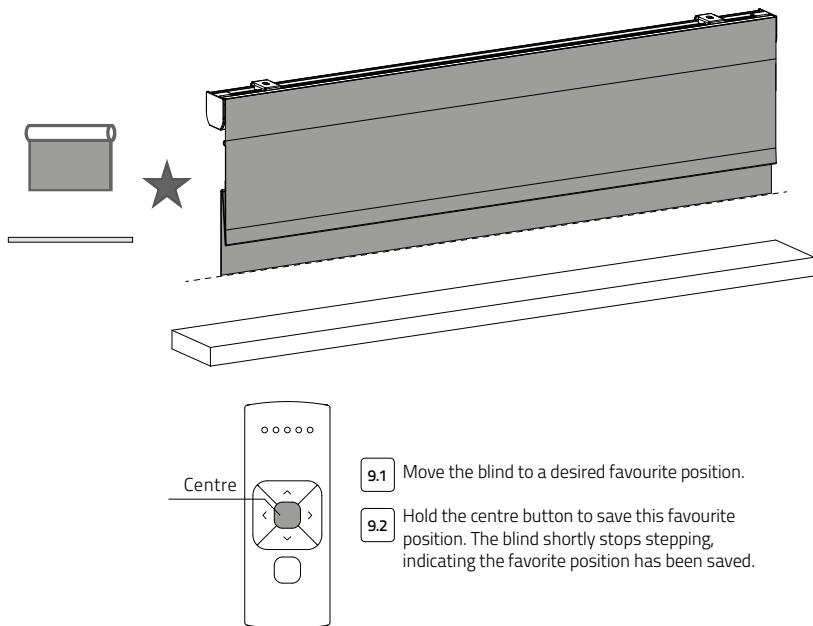

9.1 Move the blind to a desired favourite position.

9.2 Hold the centre button to save this favourite position. The blind shortly stops stepping, indicating the favorite position has been saved.

## 10 Deactivate program mode

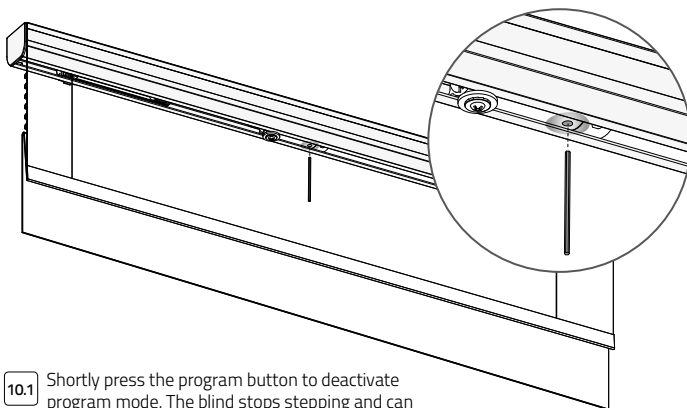

10.1 Shortly press the program button to deactivate program mode. The blind stops stepping and can be operated.



## 11 Operate the blind

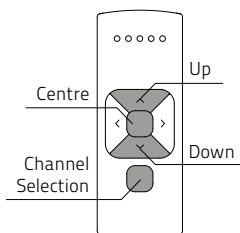
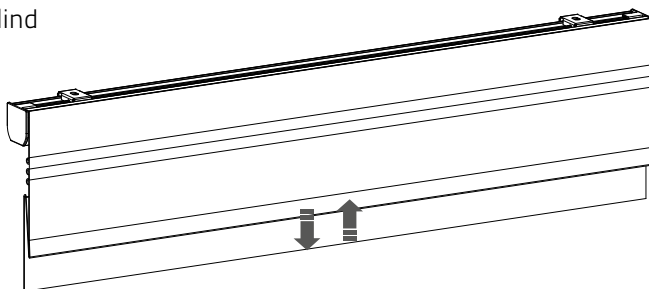
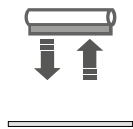

**i Remote control:** choose the channel to which the blind has been paired using the **channel** button. Press the **up** or **down** button to operate the blind. Press the **centre** button to stop the blind.

## 12 Move to favourite position

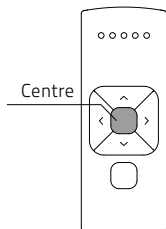
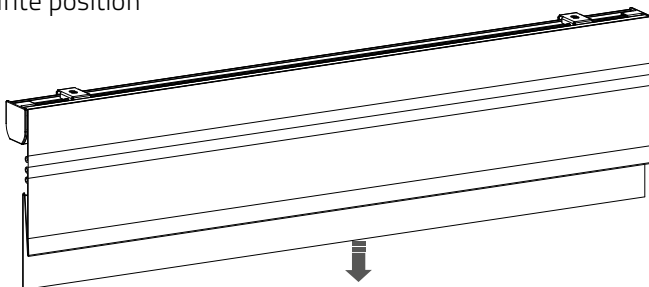
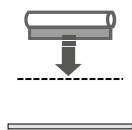

**i Remote control:** press the **centre** button to move the blind to the favourite position.

## 13 Reset favourite position

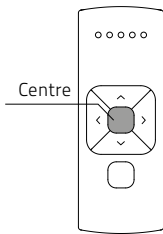
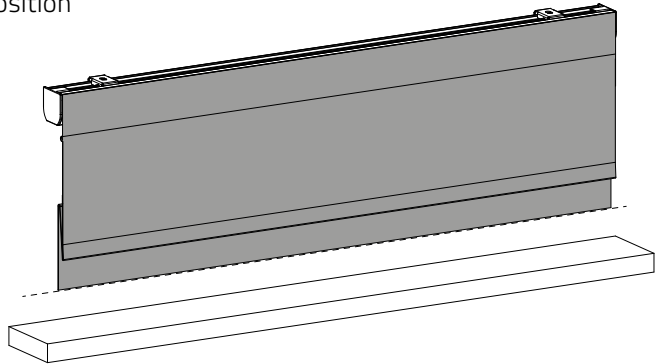
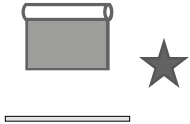

- 13.1 Move the blind to a desired favourite position.
- 13.2 Press the **program** button on the motor to activate program mode. The blind starts stepping.
- 13.3 Hold the **centre** button to save this favourite position. The blind shortly stops stepping, indicating the favourite position has been saved successfully.
- 13.4 Press the **program** button on the motor to deactivate program mode. The blind stops stepping.

## 14 Deactivate direct control (Recommended for Venetian blinds)

- i** When pressing the up or down button on the remote control, the blind directly moves to its end positions (direct control). To operate the blind with smaller steps using the up and down button, direct control can be deactivated. Now, the blind only directly moves to its end positions when the up or down button is held longer than two seconds.

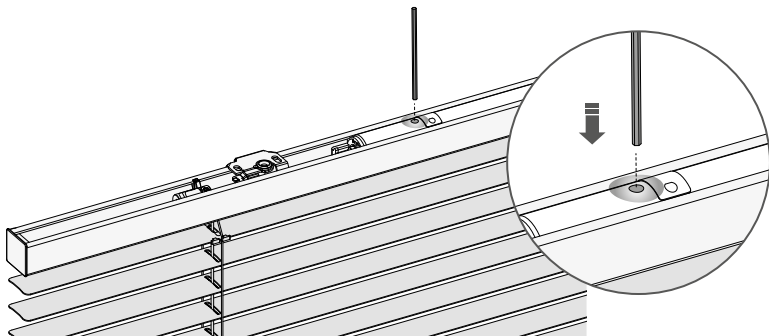

- 14.1 Press the **program** button on the motor to activate program mode. The blind starts stepping.
- 14.2 Hold the **program** button until the blind stops stepping (approximately 5 seconds) to deactivate or reactivate direct control.

## 15 Reset the blind

- i** It is possible to only delete end limits or to do a factory reset.  
Factory reset will delete the end limits and remove the connection to any paired remote.

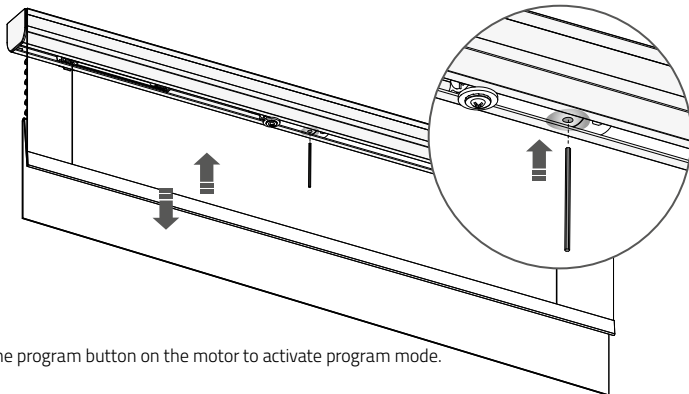

- 15.1 Press the program button on the motor to activate program mode.

- i** **Delete end limits:** to delete the end limits of the blind, hold the **program** button until the blind stops stepping for the first time, and keep holding the button until the blind stops stepping for the second time. (approximately 10 seconds)
- i** **Factory reset:** to reset the blind to factory defaults, hold the button for at least 20 seconds. The blind will stop stepping twice. After the second stop, the blind will give one extra step to confirm factory reset.

## **i** Advanced options

### **16** Manual control

**i** In case there is no remote control or pull control, the blind can be operated with the program button on the motor.

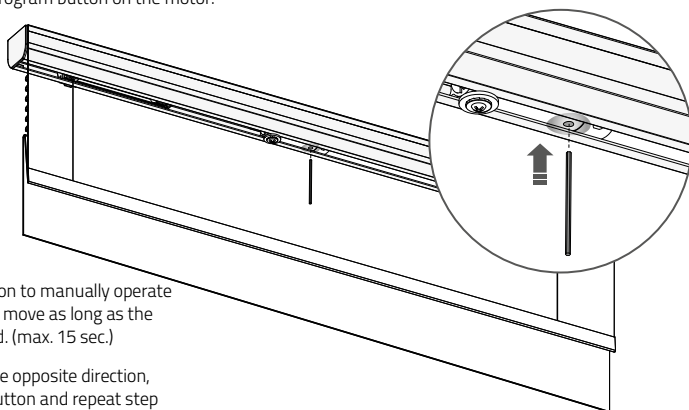

**16.1** Hold the **program** button to manually operate the blind. The blind will move as long as the button is being pressed. (max. 15 sec.)

**16.2** To move the blind in the opposite direction, release the **program** button and repeat step 16.1.

### **17** Single select 5 channel remote

**i** Single select makes it possible to activate program mode on a single blind through a remote control, without having to physically press the program button on the blind.

**17.1** To activate Single select, simultaneously hold the **centre** button and press the **pair** button.

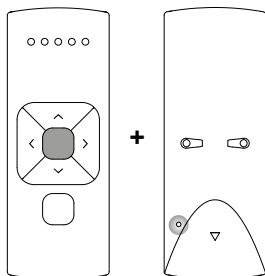

**17.2** The remote starts searching for blinds (search mode). This is indicated by the LEDs flashing from left to right.

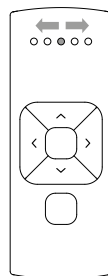

**17.3** Once a blind is found, the channel LED will flash and the blind starts stepping, indicating that program mode has been activated. The blind can now be (un)paired to the remote and/or programmed.

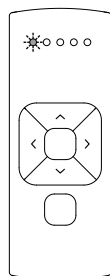

**17.4** To search for the next blind, press the **right** button. Search mode will be activated. To find the previous blind, press the left button.

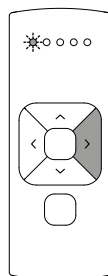

**17.5** To exit Single select, press the **right** button during search mode.

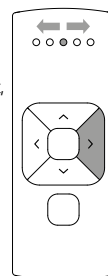

## 18 Single select 15 channel remote

**i** Single select makes it possible to activate program mode on a single blind through a remote control, without having to physically press the program button on the blind.

**18.1** To activate Single select, simultaneously hold the **centre** button and press the **pair** button.

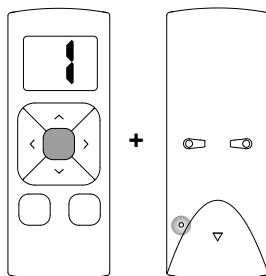

**18.2** The remote starts searching for blinds (search mode). This is indicated by the horizontal bars on the remote.

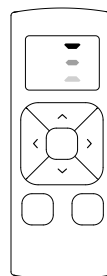

**18.3** Once a blind is found, the channel number will flash and the blind starts stepping, indicating that program mode has been activated. The blind can now be (un)paired to the remote and/or programmed.

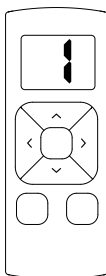

**18.4** To search for the next blind, press the **right** button. Search mode will be activated. To find the previous blind, press the left button.

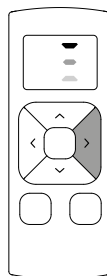

**18.5** To exit Single select, press the **right** button during search mode. The display shows the letter **O**.

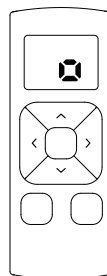

## 19 Channel select 5 channel remote

**i** Channel select makes it possible to copy blinds in between channels/remotes without having to physically press the program button on the motors.

**19.1** Select the channel from which the blinds must be copied.

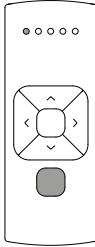

**19.2** To activate channel select, simultaneously hold the **channel selection** button and press the **pair** button.

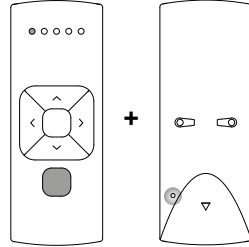

**19.3** All blinds in the selected channel will start stepping, indicating program mode has been activated. All blinds can be copied to a new channel on the same remote or a different remote. Select a new channel on the (new) remote.

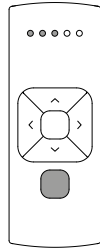

**19.4** Press the pair button on the (new) remote to pair the blinds with the new channel.

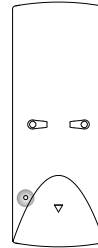

**19.5** To exit channel select, go back to the channel selected at step 19.1 and repeat step 19.2.

## 20 Channel select 15 channel remote

**i** Channel select makes it possible to copy blinds in between channels/remotes without having to physically press the program button on the motors.

**20.1** Select the channel you would like to copy.

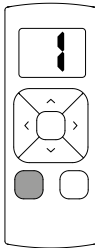

**20.2** To activate channel select, simultaneously hold the **channel selection** button and press the **pair** button.

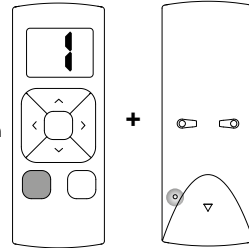

**20.3** All blinds in the selected channel will start stepping, indicating program mode has been activated. All blinds can be copied to a new channel on the same remote or on different remotes. Select a channel on a (new) remote.

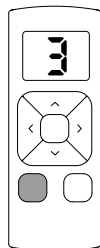

**20.4** Press the program button on the (new) remote to pair the blinds with the (new) remote.

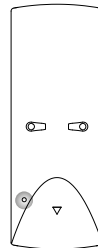

**20.5** To exit channel select, choose the channel you selected at step 20.1 and repeat step 20.2.

## Frequently Asked Questions

Problem	Cause	Solution
Blind does not work.	Power supply is not connected or the rechargeable battery is empty.	Connect the power supply to the motor or charge the rechargeable battery tube.
	Remote battery is empty. (LEDs on remote are flashing rapidly.)	Replace the battery in the remote. See the manual of the remote.
	Remote battery is inserted incorrectly.	Replace the battery in the remote. See the manual of the remote.
	Radio-frequency interference	Make sure that the antenna of the motor is out of the way of metal objects.
	The distance from the remote to the motor is too far.	Move closer to the motor.
	The remote is not connected to the blind.	Pair the remote with the motor. See step 3.
Multiple blinds respond to a remote. (Unable to program a single blind)	Multiple blinds are paired with a single channel.	Pair the blind with a free channel to program or use single select to program the blind.
Blind moves in small steps.	1) No end limits are programmed. 2) Direct control is deactivated.	1) Program end limits. See step 5 - 8. 2) Activate direct control. See step 14.
Favourite position can not be programmed.	No end limits are programmed.	Program end limits . See step 5 - 8.
Blind lowers too far.	End limits are programmed incorrectly.	Reprogram end limits. See step 5 - 8.
Blind moves in the opposite direction.	The rotational direction has been set incorrectly.	Change the rotational direction. See step 4.
The blind keeps moving up and down.	The blind is in program mode.	Press the program button on the motor to exit program mode.





For the latest information and updated manuals, visit [rtube.nl/cm-07](http://rtube.nl/cm-07)

Disclaimer:

© Copyright Coulisse

All rights reserved. No part of this publication may be reproduced, stored in a retrieval system, or transmitted, in any form, by any means, electronic, mechanical, photocopying, recording, digital or otherwise without the written permission of the publisher.

Although this manual has been composed with the utmost care, Coulisse B.V. does not accept any responsibility for damage due to mistakes and/or faults in this manual.

Coulisse B.V. reserves the right to revise the manual and to revise and/or change its content at any time, without obligation to notify any person or entity of such revisions or changes.

The most recent version replaces older versions of this manual. The most recent version is available at [my.coulisse.com](http://my.coulisse.com) or by contacting your Coulisse contact person.

We invite you to send remarks and comments about this manual to Coulisse at [manuals@coulisse.com](mailto:manuals@coulisse.com).

## CM-07 DC Mid-Motor mit Fernsteuerung

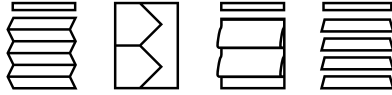

---

### Motoreigenschaften



**DC-Motor**  
Gleichstrommotor

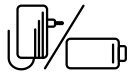

**Transformator/  
Batterie**  
Angetrieben von  
12V-Transformator  
oder Batteriehülse



**Geschwindigkeits-  
steuerung**  
Gleichmäßige  
Rollgeschwindigkeit



**Bidirektional**  
Zwei-Wege-  
Kommunikation für  
Echtzeit-Antwort

---

### Steuerungsoptionen



**Fernbedienung**  
Betrieb per  
Fernbedienung



**App-Steuerung**  
Betrieb über die  
MOTION-App



**Konnektivität**  
Kompatibel mit  
Heim- und Gebäude-  
automatisierung

---

### Support



**Video**  
Installierung,  
Programmierung und  
Betrieb [rtube.nl/red985](https://rtube.nl/red985)



**App-Store**  
Laden Sie die  
MOTION-App herunter  
[rtube.nl/red981](https://rtube.nl/red981)



**Google Play**  
Laden Sie die  
MOTION-App herunter  
[rtube.nl/red982](https://rtube.nl/red982)

---

# ACHTUNG

Lesen Sie die Gebrauchsanweisung sorgfältig vor der Montage und Verwendung des Produkts. Montage kann durch Nicht-Profis gemacht sein. Nur für den Innenbereich.

- Kleine Kinder können durch Schlingen in Zugschnüren, Ketten, Gurten und innen befindlichen Schnüren zum betätigen des Produktes stranguliert werden.
- Schnüre sind aus der reichweite von Kindern zu halten,

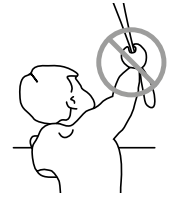

um Strangulierung und Verwicklung zu vermeiden.

- Der Hals eines Kindes kann in Schnüre Verwickelt werden.
- Betten, Kinderbetten und Möbel sind Entfernt von Schnüren für Fensterdekorationen aufzustellen.
- Schnüre dürfen nicht miteinander verknüpft werden.
- Es ist sicherzustellen, dass sich Schnüre nicht verwickeln und eine Schlinge bilden.

## Reinigung

Befolgen Sie bei der Reinigung des Systems und der einzelnen Komponenten diese allgemeinen Regeln:

- Verwenden Sie ein feuchtes, weiches und fusselfreies Tuch. Achten Sie darauf, dass keine Feuchtigkeit in Öffnungen eindringt.
- Verwenden Die keine Sprays, Lösungsmittel, Alkohol oder Scheuermittel.

## Service & Support

Führen Sie Reparaturen nie selbst durch. Versuchen Sie nicht das System zu öffnen oder auseinanderzunehmen. Sie riskieren einen

Elektroschock und setzen gegebenenfalls die Garantie außer Kraft. Es befinden sich keine durch den Benutzer zu wartenden Teile im Inneren des Systems.

## Garantieservice

Folgen Sie zunächst den Hinweisen dieser Bedienungsanleitung. Sollte das Produkt beschädigt sein oder nicht korrekt funktionieren, wenden Sie sich bitte an einen Vertragshändler vor Ort, um gegebenenfalls die Produktgarantie in Anspruch zu nehmen.



IP 40



Conforms to  
UL Std. 925  
Certified to  
CSA Std. C22.2/247

## Wichtige Sicherheitshinweise

**WARNUNG:** Zur Vermeidung von Verletzungs- und Todesrisiken. Für die Sicherheit von Menschen ist es wichtig, diese Hinweise zu beachten. Speichern Sie diese Hinweise.

- Lesen und befolgen Sie sämtliche Installationshinweise.
- Dieses Gerät kann von Kindern ab 8 Jahren sowie Personen mit eingeschränkten körperlichen, sensorischen oder mentalen Kapazitäten oder mit einem Mangel an Erfahrung und Wissen verwendet werden, sofern diese Personen Aufsicht oder Anweisungen in Bezug auf die sichere Nutzung dieses Geräts erhalten haben und die eingeschlossenen Risiken kennen. Kinder sollten nicht mit dem Gerät spielen. Kinder sollten das Gerät nicht ohne Aufsicht reinigen oder warten.
- Erlauben Sie es Kindern nicht, mit fest angebrachten Steuerungselementen zu spielen. Bewahren Sie Fernbedienungen außerhalb der Reichweite von Kindern auf.
- Untersuchen Sie die Installation regelmäßig auf Ungleichgewicht sowie Zeichen von Verschleiß oder Schaden an Kabeln und Sprungfedern. Verwenden Sie das Gerät nicht, wenn Reparaturen oder Anpassungen erforderlich sind.
- Diese Bedienungsanleitung ist auch auf der Webseite verfügbar.
- Der Antrieb sollte während der Reinigung, der Wartung sowie bei dem Ersetzen von Teilen von seiner Stromquelle abgeschlossen werden.
- Der A-bewertete Emissionsschalldruckpegel beträgt höchstens 70dB(A).
- Verwendung nur im Innenbereich und Haushalt.
- Untersuchen Sie die Installation regelmäßig auf Ungleichgewicht sowie Zeichen von Verschleiß oder Schaden an Kabeln und Sprungfedern. Verwenden Sie das Gerät

nicht, wenn Reparaturen oder Anpassungen erforderlich sind.

- Trennen Sie das Gerät von der Stromquelle oder schalten Sie die automatische Steuerung aus, wenn in der Umgebung Reinigungs- oder Wartungsarbeiten wie beispielsweise Fensterputzen vorgenommen werden.
- Bei der Verwendung eines Totmannschalters sollten Sie sicherstellen, dass andere Personen Abstand halten.
- Verwenden Sie das Gerät nicht, wenn in der Umgebung Reinigungs- oder Wartungsarbeiten wie beispielsweise Fensterputzen vorgenommen werden.
- Der Rohrmotor darf nur mit extraniedriger Sicherheitsspannung geliefert werden, entsprechend der Markierung auf dem Gerät.
- Dieses Gerät enthält nicht ersetzbare Batterien.

## Wichtige Installationshinweise

**WARNUNG:** Wichtige Sicherheitshinweise.

Befolgen Sie sämtliche Hinweise, da eine fehlerhafte Installation zu ernststen Verletzungen führen kann.

- Dieser Motor kann nur mit weichen Materialien für die Antriebsteile verwendet werden.
- Gefährliche ungeschützte bewegliche Teile des Antriebs sollten mehr als 2m über dem Boden bzw. einer anderen Oberfläche, von der aus auf das Gerät zugegriffen werden kann, installiert werden.
- Installieren Sie das betätigende Element der Handauslösung auf einer Höhe von weniger als 1,8m.
- Das betätigende Element eines Totmannschalters sollte sich in Direktsicht des Antriebsteils befinden, aber entfernt von den beweglichen Teilen. Es sollte auf mindestens 1,5m Höhe installiert werden und nicht erreichbar für andere Personen sein.
- Die Masse und Maße der Antriebsteile sollte

kompatibel sein mit dem Nenn Drehmoment und der Nennbetriebszeit.

- Die festen Steuerelemente sollten nach der Installation deutlich sichtbar sein.
- Das Antriebsteil sollte kompatibel sein mit dem Nenn Drehmoment (0,8N.m) und der Nennbetriebszeit (12min).
- Minimaler Rohrdurchmesser:  $\varnothing 25\text{mm}$ .
- Der Antrieb sollte auf einer Höhe von mindestens 2,0m oberhalb des Bodens bzw. einer anderen Oberfläche, von der aus das Gerät erreicht werden kann, installiert werden.
- Die allpolige Trennung muss gemäß den Verdrahtungsregeln in die feste Verkabelung integriert werden.

## FCC Handbuch

Dieses Gerät entspricht Abschnitt 15 der FCC-Richtlinien.

Bei Betrieb müssen die folgenden zwei Bedingungen erfüllt sein:

- (1) dieses Gerät darf keine schädigenden Interferenzen verursachen, und
- (2) dieses Gerät muss jede empfangene Interferenz akzeptieren, einschließlich Interferenz, die unerwünschten Betrieb zur Folge haben könnte.

FCC ID: ZY4CM07

## Regulierungsinformationen

### 1 FCC Information für Benutzer

Dieses Produkt enthält keine durch den Benutzer zu wartenden Komponenten und darf ausschließlich mit genehmigten Antennen verwendet werden. Jegliche Änderungen oder Modifizierungen des Produkts machen sämtliche regulatorischen Zertifikate und Genehmigungen ungültig.

### 2 FCC Hinweis zu elektronischen Emissionen

Dieses Gerät entspricht Abschnitt 15 der FCC-

Richtlinien. Bei Betrieb müssen die folgenden zwei Bedingungen erfüllt sein:

1. Dieses Gerät darf keine schädigenden Interferenzen verursachen
2. Dieses Gerät muss jede empfangene Interferenz akzeptieren, einschließlich Interferenz, die unerwünschten Betrieb zur Folge haben könnte.

### 3 FCC Funkstörungserklärung







Dieses Gerät wurde getestet, und es wurde festgestellt, dass es die Begrenzungen für ein digitales Gerät der Klasse B erfüllt, wie in Abschnitt 15 der FCC Richtlinien ausgeführt. Diese Begrenzungen dienen dazu, angemessene Sicherheit gegen schädigende Interferenzen zu wahren, wenn das Gerät in einer kommerziellen Umgebung betrieben wird. Dieses Gerät erzeugt und nutzt Hochfrequenzenergie und kann dieselbe ausstrahlen. Wenn es nicht gemäß den Hinweisen installiert und verwendet wird, kann es schädigende Interferenzen für Funkgeräte verursachen.

Der Betrieb dieses Geräts in einer Wohnumgebung kann schädigende Interferenzen verursachen. In diesem Fall muss der Benutzer die Interferenz auf seine eigenen Kosten korrigieren. Sollte das Gerät schädigende Interferenzen für Radio- oder Fernsehempfang verursachen, was durch das An- und Abschalten des Geräts festgestellt werden kann, sollte der Benutzer versuchen, die Interferenz

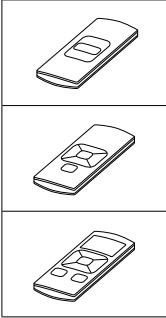
mit einer oder mehreren der folgenden Methoden zu korrigieren:

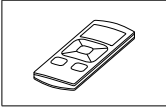
- Richten Sie die Empfangsantennen neu aus oder platzieren Sie sie anders
- Vergrößern Sie den Abstand zwischen dem Gerät und dem Empfänger
- Verbinden Sie das Gerät mit einer Steckdose eines anderen Stromkreises als jener, mit dem der Empfänger verbunden ist
- Bitten Sie den Händler oder einen erfahrenen Radio-/TV-Techniker um Rat

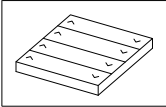
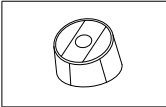
MOTION CM-07 DC MID MOTOR

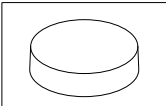
		Kanäle	Wand Montage	Program- mierung des Rollos	Einze- lauswahl	Kana- lauswahl	Max. Rollos
	<b>CM-11</b> Handfernbedienung	1	■	■	-	-	unbegrenzt
	<b>CM-12</b> Handfernbedienung	5	■	■	■	■	unbegrenzt
	<b>CM-13</b> Handfernbedienung	15	■	■	■	■	unbegrenzt
	<b>CM-15</b> Wand-Fernbedienung	1	■	■	-	-	unbegrenzt
	<b>CM-16</b> Wand-Fernbedienung	4	■	-	-	-	unbegrenzt
	<b>CM-17</b> Tisch-Fernbedienung	4	-	■	-	-	unbegrenzt
	<b>CM-18</b> Pull-Fernbedienung	1	-	-	-	-	unbegrenzt
	<b>CM-20</b> Motion Wi-Fi-Brücke	n/a	■	■	-	-	30

## MOTION CM-07 DC MID MOTOR

Max. Szenen	Frequenz	Bereich	Stromquelle	Länge	Breite	Höhe	Zertifikate
n/a	433 MHz	30 m mit 1 konkreten Mauer	CR2430 3,0V	120 mm	45 mm	14 mm	CEFC
n/a	433 MHz	30 m mit 1 konkreten Mauer	CR2430 3,0V	120 mm	45 mm	14 mm	CEFC
n/a	433 MHz	30 m mit 1 konkreten Mauer	CR2430 3,0V	120 mm	45 mm	14 mm	CEFC
n/a	433 MHz	30 m mit 1 konkreten Mauer	CR2430 3,0V	66 mm	32,5 mm	13,8 mm	CEFC
n/a	433 MHz	30 m mit 1 konkreten Mauer	3 x CR2430 3,0V	86 mm	86 mm	17 mm	CEFC
n/a	433 MHz	30 m mit 1 konkreten Mauer	2 x CR2450 3,0V	70,3 mm	62,7 mm	52,3 mm	CEFC
n/a	433 MHz	20 m offener Raum	2 x LR44 1,5V	19,5 mm $\emptyset$		69,9 mm	CEFC
20	433 MHz Wi-Fi 2,4 GHz	30 m mit 1 konkreten Mauer	Micro USB - 5V DC	100 mm $\emptyset$		25 mm	CEFC

**CM-11**

1 Kanal-Fernbedienung

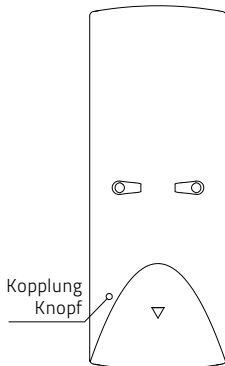
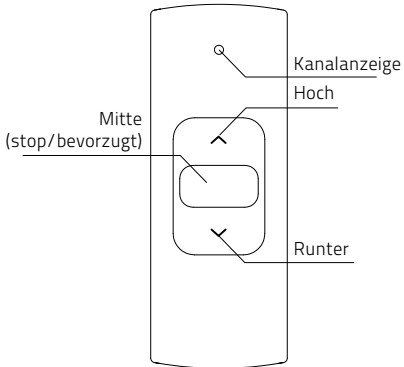
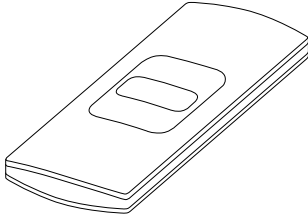

**CM-12**

5 Kanal-Fernbedienung

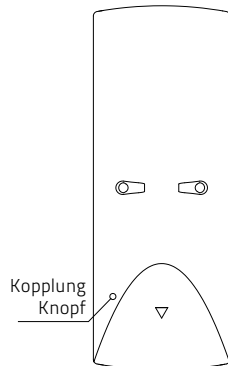
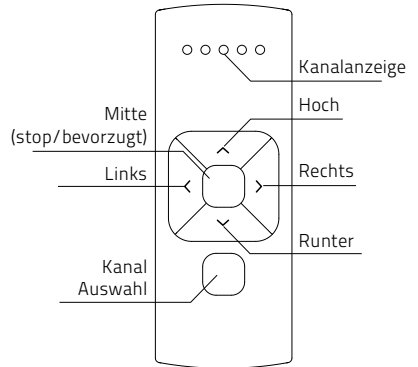
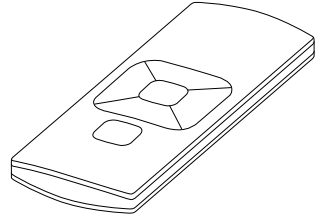



**CM-13**  
15 Kanal-Fernbedienung

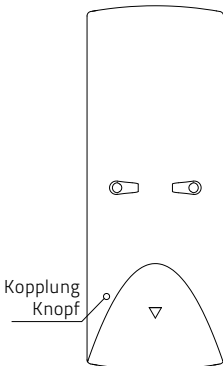
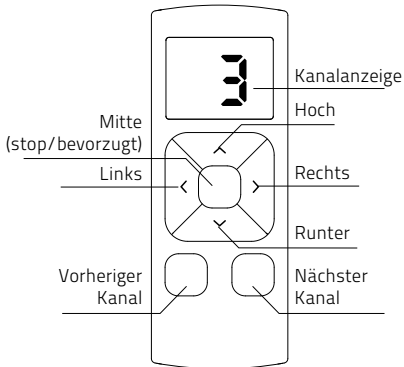
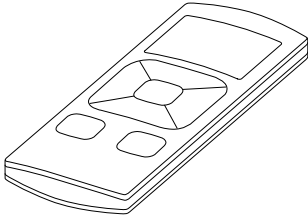

**CM-17**  
4 Kanal Tisch-Fernbedienung

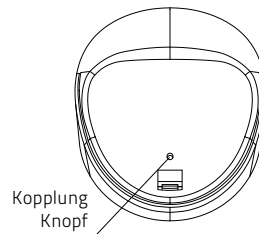
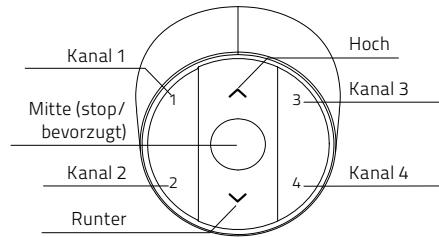
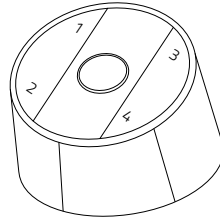

**CM-15**

1 Kanal Wand-Fernbedienung

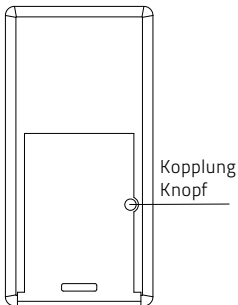
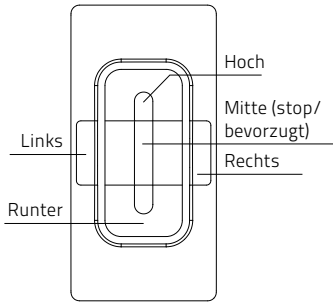
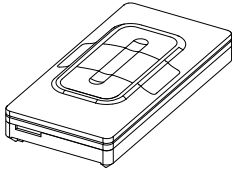

**CM-16**

4 Kanal Wand-Fernbedienung

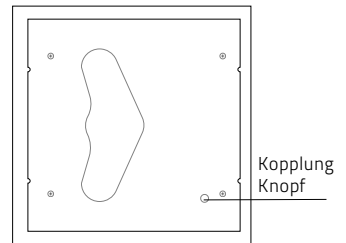
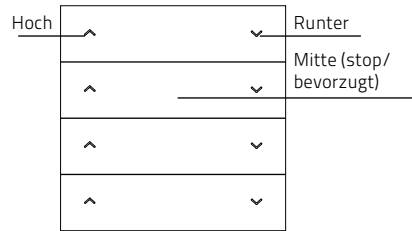
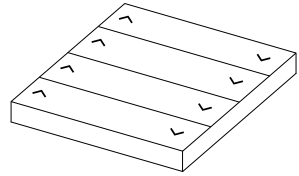

**CM-18**

1 Channel Qasten-Fernbedienung

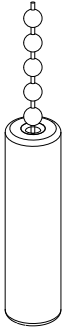

Kopplung  
Knopf

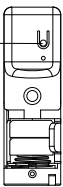

**CM-20**

Bewegungsachse

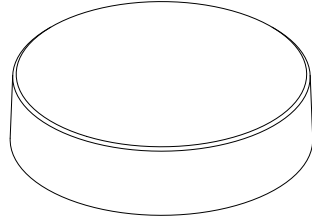

Siehe Anleitung CM-20

## 1 Stromversorgung anschließen

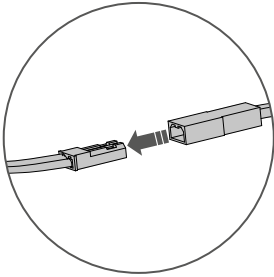

Nur mit CM-21 (12VDC Transformator) oder  
CM-24 (wiederaufladbare Batterie) verbinden

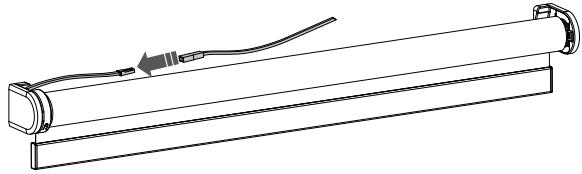

## 2 Den Programmknopf auf Ihrem Rollo finden

**i** Römisches Rollo

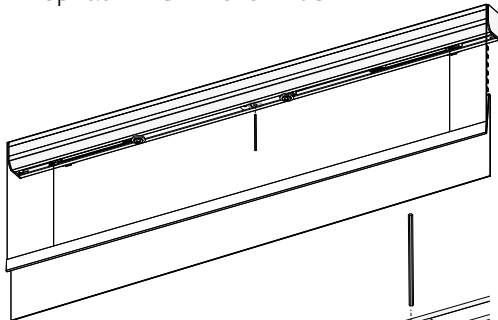

**i** Venezianisches Rollo

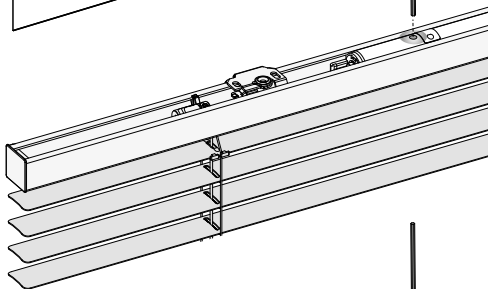

**i** Plissiertes Rollo

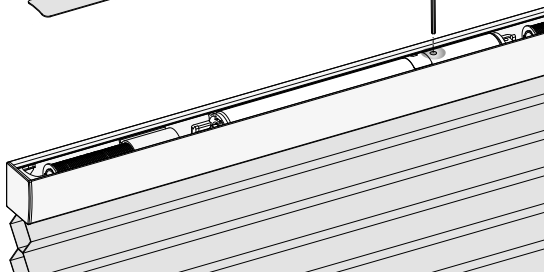

### 3 Mit einer Fernbedienung koppeln

**i** Mit einer Fernbedienung koppeln, mit der sich Rollos programmieren lassen. Siehe Seiten 4 und 5 für Fernbedingtdetails. In diesem Handbuch ist ein CM-12 dargestellt.

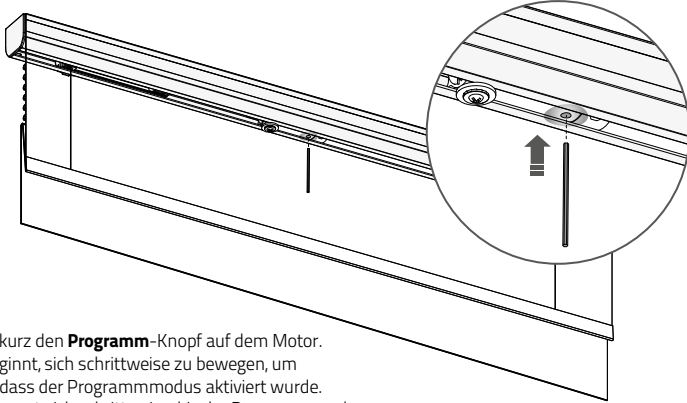

**3.1** Drücken Sie kurz den **Programm**-Knopf auf dem Motor. Das Rollo beginnt, sich schrittweise zu bewegen, um anzuzeigen, dass der Programmmodus aktiviert wurde. (Das Rollo bewegt sich schrittweise, bis der Programmmodus deaktiviert wird.)

**3.2** Wählen Sie den gewünschten Kanal für das Rollo aus, indem Sie den Knopf zur **Kanalauswahl** auf der Fernbedienung betätigen.

**3.3** Drücken Sie den **Kopplungs**-Knopf auf der Rückseite der Fernbedienung, um das Rollo mit dem ausgewählten Kanal zu verkoppeln. Das Rollo wird kurz darauf die Bewegungen einstellen, um zu signalisieren, dass die Fernbedienung mit dem Rollo verkoppelt wurde.

**i** Wiederholen Sie die Schritte 3.1 - 3.3, um ein Rollo von einem Kanal zu entfernen.

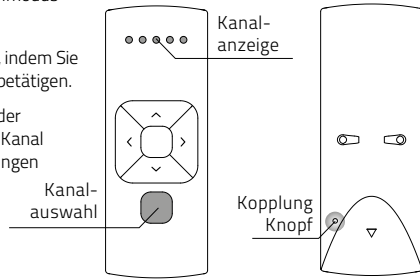

**i** Obere und untere Endpositionen müssen programmiert werden, um ein Rollo ordnungsgemäß zu verwenden und Schäden zu vermeiden. Fahren Sie fort mit Schritt 9, falls die Endpositionen bereits eingestellt sind.

### 4 Rotationsrichtung überprüfen



**WARNUNG:**  
Beschädigungsgefahr. Halten Sie das Rollo an, bevor es die Endpositionen erreicht.

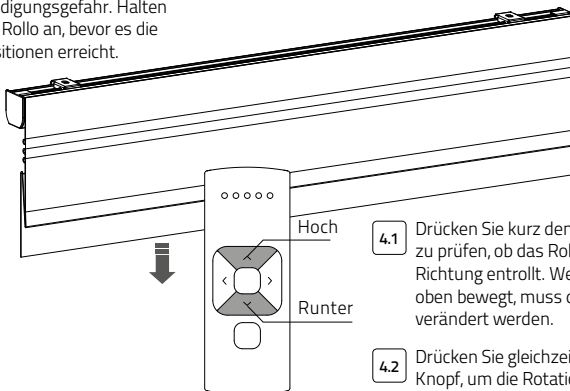

**4.1** Drücken Sie kurz den **Runter**-Knopf, um zu prüfen, ob das Rollo sich in der richtigen Richtung entrollt. Wenn das Rollo sich nach oben bewegt, muss die Rotationsrichtung verändert werden.

**4.2** Drücken Sie gleichzeitig den **Runter**- und **Rauf**-Knopf, um die Rotationsrichtung zu verändern.

## 5 Untere Position einstellen

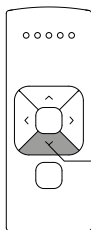
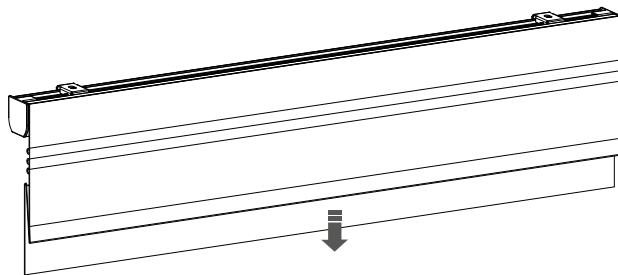
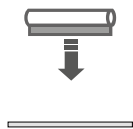

Runter

5.1

Drücken und halten Sie den **Runter**-Knopf, bis das Rollo die gewünschte untere Position erreicht. **WARNUNG:** Beschädigungsgefahr. Bringen Sie das Rollo langsam in die untere Position.

## 6

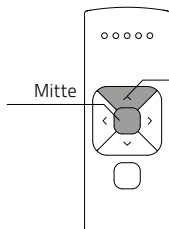
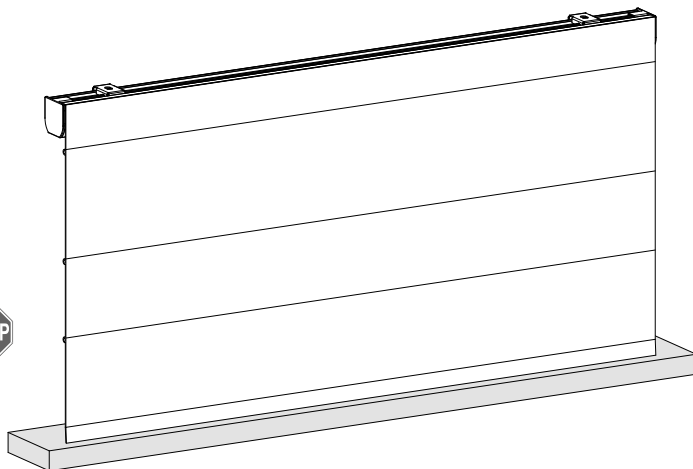
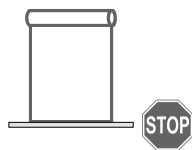

Mitte

Hoch

6.1

Halten Sie gleichzeitig den **mittleren** und den **Rauf**-Knopf gedrückt, bis das Rollo aufhört, sich schrittweise zu bewegen, und wieder anfängt, sich schrittweise zu bewegen. Die untere Position wurde gespeichert.

## 7 Obere Position einstellen

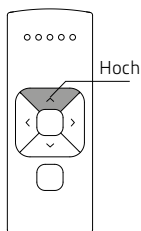
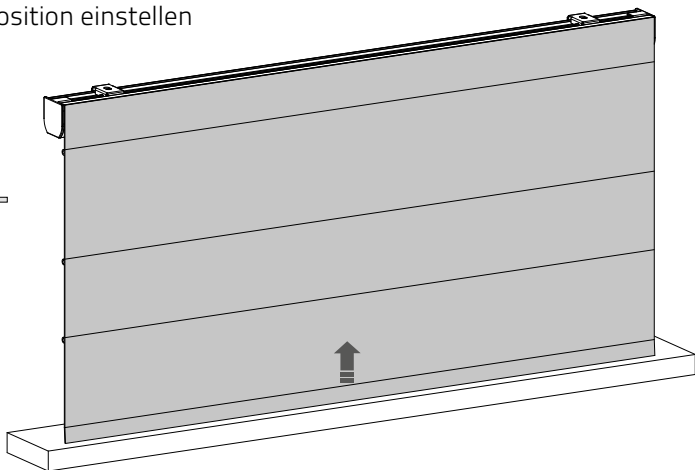

- 7.1 Drücken und halten Sie den **Rauf-** Knopf, bis das Rollo die gewünschte obere Position erreicht.

**WARNUNG:** Beschädigungsgefahr.  
Bringen Sie das Rollo langsam in die obere Position.

## 8

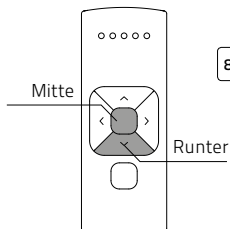
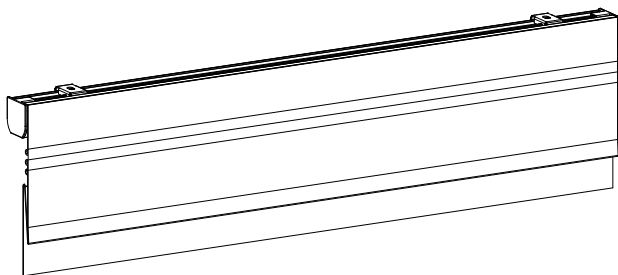
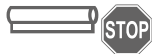

- 8.1 Halten Sie gleichzeitig den **mittleren** und den **Runter-** Knopf gedrückt, bis das Rollo aufhört, sich schrittweise zu bewegen, und wieder anfängt, sich schrittweise zu bewegen. Die obere Position wurde gespeichert.

## 9 Lieblingsposition einstellen (optional)

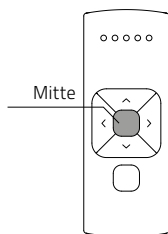
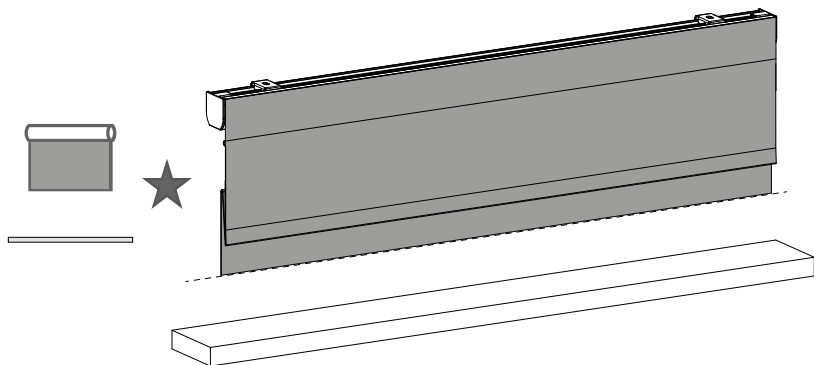

**9.1** Bringen Sie das Rollo in Ihre gewünschte Lieblingsposition.

**9.2** Halten Sie den mittleren Knopf gedrückt, um diese Lieblingsposition zu speichern. Das Rollo hört kurz auf, sich zu bewegen, um anzuzeigen, dass die Lieblingsposition gespeichert wurde.

## 10 Programmiermodus deaktivieren

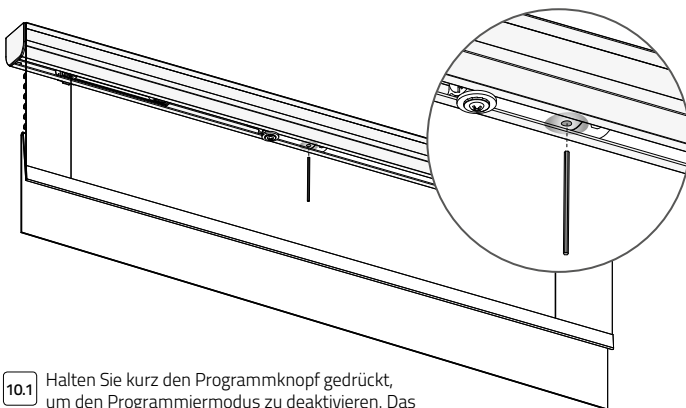

**10.1** Halten Sie kurz den Programmknopf gedrückt, um den Programmiermodus zu deaktivieren. Das Rollo hört auf, sich zu bewegen, und kann normal benutzt werden.



## 11 Das Rollo benutzen

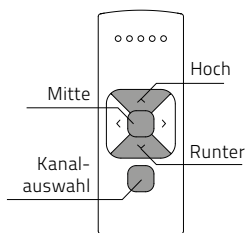
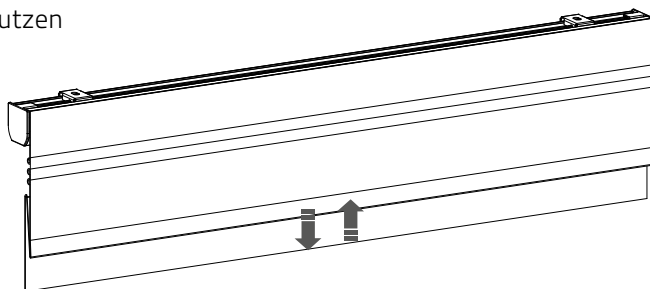
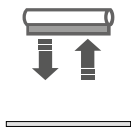

**i Fernbedienung:** Wählen Sie mithilfe des **Kanal-**Knopfs den Kanal aus, mit dem das Rollo gekoppelt wurde. Drücken Sie den **Hoch-** oder **Runter-**Knopf, um das Rollo zu steuern. Drücken Sie den **mittleren** Knopf, um das Rollo anzuhalten.

## 12 In Lieblingsposition bringen

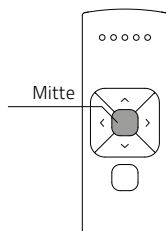
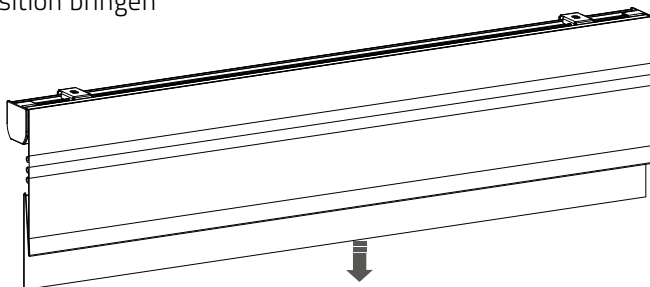
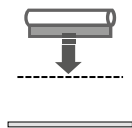

**i Fernbedienung:** Drücken Sie den **mittleren** Knopf, um das Rollo in Ihre Lieblingsposition zu bringen.

### 13 Lieblingsposition neu einrichten

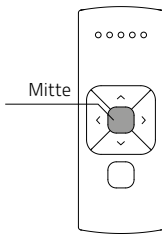
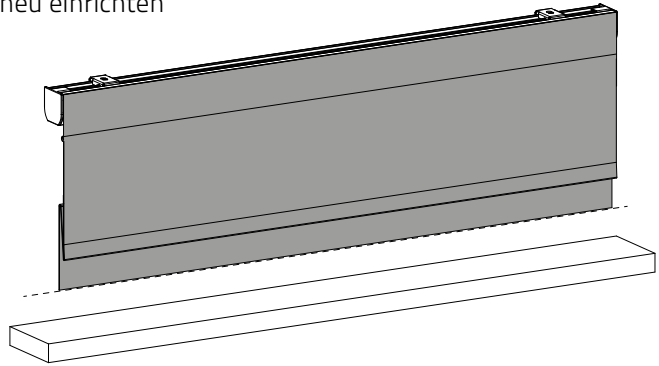
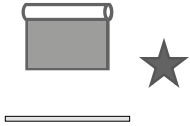

- 13.1 Bringen Sie das Rollo in Ihre gewünschte Lieblingsposition.
- 13.2 Drücken Sie den **Programm**-Knopf auf dem Motor, um den Programmiermodus zu aktivieren. Das Rollo beginnt, sich schrittweise zu bewegen.
- 13.3 Halten Sie den **mittleren** Kopf gedrückt, um die aktuelle Position als Lieblingsposition zu speichern. Das Rollo hört kurz darauf auf, sich zu bewegen, um anzuzeigen, dass die Lieblingsposition gespeichert wurde.
- 13.4 Drücken Sie den **Programm**-Knopf auf dem Motor, um den Programmiermodus zu deaktivieren. Das Rollo hört auf, sich zu bewegen.

### 14 Direktsteuerung deaktivieren (empfohlen bei venezianischen Rollos)

**i** Wenn Sie den Hoch- oder Runter-Knopf auf der Fernbedienung drücken, bewegt sich das Rollo direkt in seine Endpositionen (Direktsteuerung). Um das Rollo mit dem Hoch- und Runterknopf in kleineren Schritten zu steuern, können Sie die Direktsteuerung deaktivieren. Nun bewegt sich das Rollo nur dann direkt in seine Endpositionen, wenn der Hoch- oder Runter-Knopf länger als zwei Sekunden gedrückt wird.

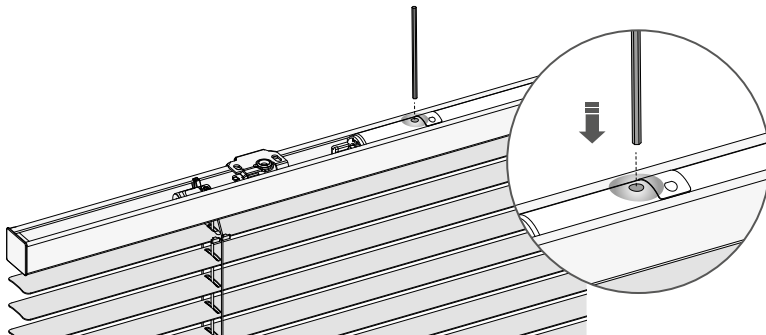

- 14.1 Drücken Sie den **Programm**-Knopf auf dem Motor, um den Programmiermodus zu aktivieren. Das Rollo beginnt, sich schrittweise zu bewegen.
- 14.2 Halten Sie den **Programm**-gedrückt, bis das Rollo aufhört, sich zu bewegen (ca. 5 Sekunden), um die Direktsteuerung zu aktivieren oder zu deaktivieren.

## 15 Rollo neu einrichten

**i** Sie können entweder nur die Endpositionen neu einstellen oder das Gerät auf die Werkseinstellungen zurücksetzen. Wenn Sie das Gerät auf die Werkseinstellungen zurücksetzen, werden die Endpositionen sowie die Verbindung zu sämtlichen gekoppelten Fernbedienungen gelöscht.

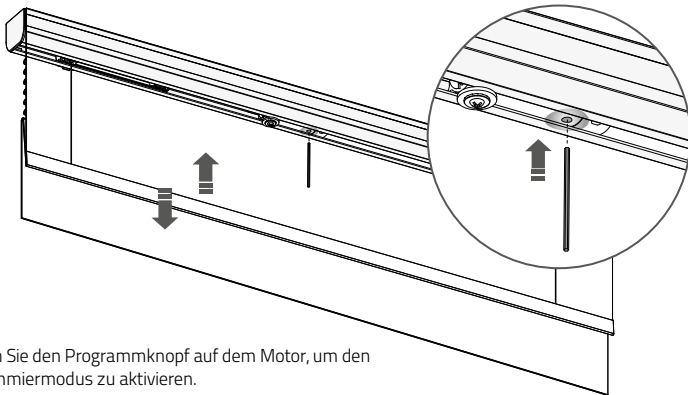

**15.1** Drücken Sie den Programmknopf auf dem Motor, um den Programmiermodus zu aktivieren.

**i** **Endpositionen löschen:** Um die Endpositionen des Rollos zu löschen, halten Sie den **Programm**-Knopf gedrückt, bis das Rollo zum ersten Mal aufhört, sich schrittweise zu bewegen. Anschließend halten Sie den Knopf gedrückt, bis das Rollo ein zweites Mal aufhört, sich zu bewegen. (Ca. 10 Sekunden)

**i** **Auf Werkseinstellungen zurücksetzen:** Um das Rollo auf Werkseinstellungen zurückzusetzen, halten Sie den Knopf für mindestens 20 Sekunden gedrückt. Das Rollo wird zweimal aufhören, sich schrittweise zu bewegen. Nach dem zweiten Stopp wird das Rollo einen einzigen weiteren Schritt machen, um die Zurücksetzung auf Werkseinstellungen zu bestätigen.

## **i** Erweiterte Optionen

### **16** Manuelle Steuerung

**i** Falls keine Fern- oder Pull-Steuerung verfügbar ist, kann das Rollo mit dem Programmknopf auf dem Motor gesteuert werden.

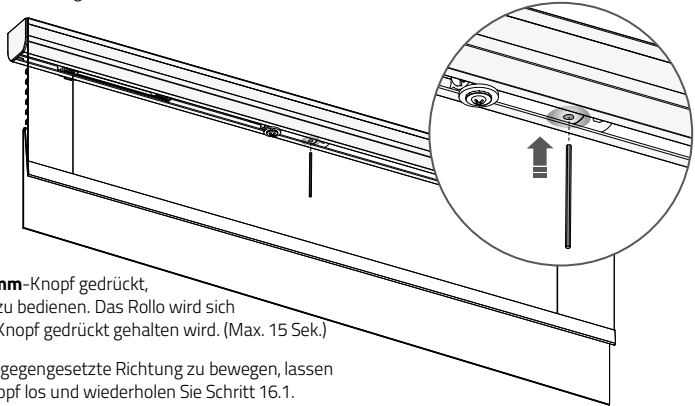

- 16.1** Halten Sie den **Programm**-Knopf gedrückt, um das Rollo manuell zu bedienen. Das Rollo wird sich bewegen, solange der Knopf gedrückt gehalten wird. (Max. 15 Sek.)
- 16.2** Um das Rollo in die entgegengesetzte Richtung zu bewegen, lassen Sie den **Programm**-Knopf los und wiederholen Sie Schritt 16.1.

### **17** Einzelauswahl 5 Kanal-Fernbedienung

**i** Die Einzelauswahl ermöglicht es, den Programmiermodus auf einem einzelnen Rollo durch eine Fernbedienung zu aktivieren, ohne dass Sie den Programmknopf auf dem Rollo physisch betätigen müssen.

- 17.1** Um die Einzelauswahl zu aktivieren, halten Sie gleichzeitig den **mittleren** Knopf gedrückt und drücken Sie den **Kopplungs**-Knopf.

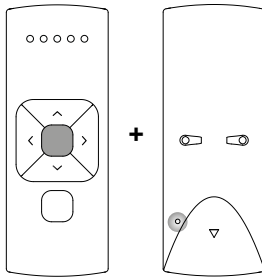

- 17.2** Die Fernbedienung beginnt, nach Rollos zu suchen (Suchmodus). Dies wird angezeigt, indem die LEDs von links nach rechts blinken.

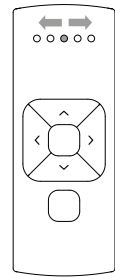

- 17.3** Sobald ein Rollo gefunden wird, blinkt die LED auf, und das Rollo beginnt, sich schrittweise zu bewegen, um anzuzeigen, dass der Programmiermodus aktiviert wurde. Das Rollo kann nun mit der Fernbedienung gekoppelt (oder von ihr entkoppelt) und/oder programmiert werden.

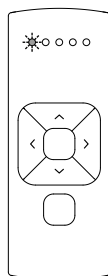

- 17.4** Um nach dem nächsten Rollo zu suchen, drücken Sie den **Rechts**-Knopf. Der Suchmodus wird aktiviert. Um das vorherige Rollo zu finden, drücken Sie den Links-Knopf.

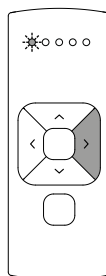

- 17.5** Um die Einzelauswahl zu beenden, drücken Sie den **Rechts**-Knopf während des Suchmodus.

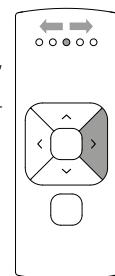

## 18 Einzelauswahl 15 Kanal-Fernbedienung

**i** Die Einzelauswahl ermöglicht es, den Programmiermodus auf einem einzelnen Rollo durch eine Fernbedienung zu aktivieren, ohne dass Sie den Programmknopf auf dem Rollo physisch betätigen müssen.

**18.1** Um die Einzelauswahl zu aktivieren, halten Sie gleichzeitig den **mittleren** Knopf gedrückt und drücken Sie den **Kopplungs-**Knopf.

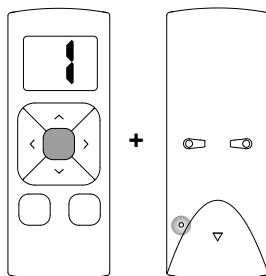

**18.2** Die Fernbedienung beginnt, nach Rollos zu suchen (Suchmodus). Dies wird durch horizontale Balken auf der Fernbedienung angezeigt.

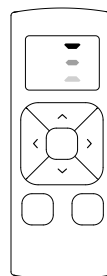

**18.3** Sobald ein Rollo gefunden wurde, blinkt die Kanalnummer auf und das Rollo beginnt, sich schrittweise zu bewegen, um anzuzeigen, dass der Programmiermodus aktiviert wurde. Das Rollo kann nun mit der Fernbedienung gekoppelt (oder von ihr entkoppelt) und/oder programmiert werden.

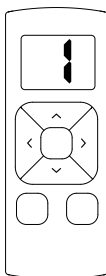

**18.4** Um nach dem nächsten Rollo zu suchen, drücken Sie den **Rechts-**Knopf. Der Suchmodus wird aktiviert. Um das vorherige Rollo zu finden, drücken Sie den Links-Knopf.

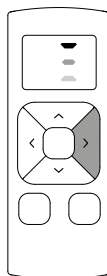

**18.5** Um die Einzelauswahl zu beenden, drücken Sie den **Rechts-**Knopf während des Suchmodus. Das Display wird den Buchstaben **O** anzeigen.

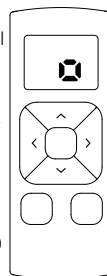

## 19 Kanalauswahl 5 Kanal-Fernbedienung

**i** Kanalauswahl ermöglicht es, Rollos zwischen Kanälen/Fernbedienungen zu kopieren, ohne dass Sie den Programmknopf auf den Motoren physisch betätigen müssen.

- 19.1** Wählen Sie den Kanal aus, von dem die Rollos kopiert werden sollen.

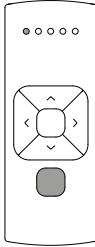

- 19.2** Um die Kanalauswahl zu aktivieren, halten Sie gleichzeitig den **Kanal -Auswahl-**Knopf gedrückt und drücken Sie den **Kopplungs-**Knopf.

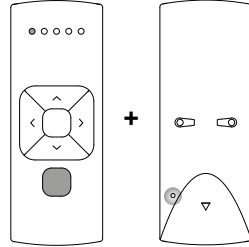

- 19.3** Alle Rollos im ausgewählten Kanal beginnen, sich schrittweise zu bewegen, um anzuzeigen, dass der Programmiermodus aktiviert wurde. Alle Rollos können auf einen neuen Kanal auf derselben oder einer anderen Fernbedienung kopiert werden. Einen neuen Kanal auf der (neuen) Fernbedienung auswählen.

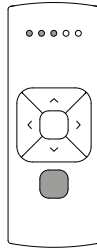

- 19.4** Halten Sie den Kopplungs-Knopf auf der (neuen) Fernbedienung gedrückt, um die Rollos auf den neuen Kanal zu kopieren.

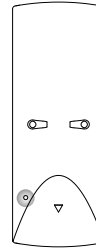

- 19.5** Um einen Kanal zu verlassen, gehen Sie zurück zu dem Kanal, den Sie in Schritt 19.1. ausgewählt haben, und wiederholen Sie Schritt 19.2.

## 20 Kanalauswahl 15 Kanal-Fernbedienung

**i** Kanalauswahl ermöglicht es, Rollos zwischen Kanälen/Fernbedienungen zu kopieren, ohne dass Sie den Programmknopf auf den Motoren physisch betätigen müssen.

- 20.1** Wählen Sie den Kanal aus, den Sie kopieren möchten.

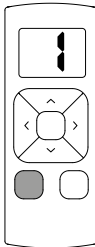

- 20.2** Um die Kanalauswahl zu aktivieren, halten Sie gleichzeitig den **Kanal -Auswahl-**Knopf gedrückt und drücken Sie den **Kopplungs-**Knopf.

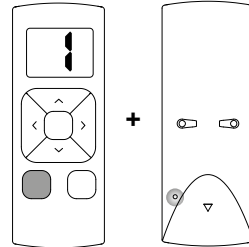

- 20.3** Alle Rollos im ausgewählten Kanal beginnen, sich schrittweise zu bewegen, um anzuzeigen, dass der Programmiermodus aktiviert wurde. Alle Rollos im ausgewählten Kanal beginnen, sich schrittweise zu bewegen, um anzuzeigen, dass der Programmiermodus aktiviert wurde. Wählen Sie einen Kanal auf der (neuen) Fernbedienung aus.

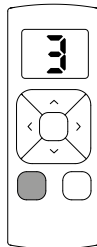

- 20.4** Drücken Sie den Programmknopf auf der (neuen) Fernbedienung, um die Rollos mit der (neuen) Fernbedienung zu koppeln.

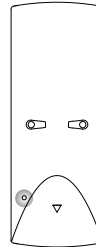

- 20.5** Um die Kanalauswahl zu verlassen, wählen Sie den Kanal aus, den Sie unter Schritt 20.1. ausgesucht haben, und wiederholen Sie Schritt 20.2.

## Häufig gestellte Fragen

Problem	Grund	Lösung
Rollo funktioniert nicht.	Das Rollo ist nicht mit der Stromquelle verbunden, oder die wiederaufladbare Batterie ist leer.	Verbinden Sie den Motor mit der Stromquelle oder laden Sie die wiederaufladbare Batterie auf.
	Die Fernbedienungs-batterie ist leer. (LEDs der Fernbedienung blinken schnell.)	Ersetzen Sie die Batterie in der Fernbedienung. Siehe Handbuch der Fernbedienung.
	Siehe Handbuch der Fernbedienung.	Ersetzen Sie die Batterie in der Fernbedienung. Siehe Handbuch der Fernbedienung.
	Hochfrequenzstörung	Stellen Sie sicher, dass die Motorantenne sich nicht neben Metallobjekten befindet.
	Der Abstand der Fernbedienung zum Motor ist zu groß.	Nähern Sie sich dem Motor.
	Die Fernbedienung ist nicht mit dem Rollo verbunden.	Koppeln Sie die Fernbedienung mit dem Motor. Siehe Schritt 3.
Mehrere Rollos reagieren auf eine Fernbedienung. (Es ist nicht möglich, ein einzelnes Rollo zu programmieren)	Mehrere Rollos sind mit einem einzigen Kanal gekoppelt.	Koppeln Sie das Rollo zum Programmieren an einen freien Kanal, oder verwenden Sie die Einzelauswahl, um das Rollo zu programmieren.
Rollo bewegt sich in kleinen Schritten.	1) Keine Endpositionen programmiert. 2) Direktsteuerung ist deaktiviert.	1) Endpositionen programmieren. Siehe Schritte 5 - 8. 2) Direktsteuerung aktivieren. Siehe Schritt 14.
Liebingsposition kann nicht programmiert werden	Keine Endpositionen sind programmiert.	Endpositionen programmieren. Siehe Schritte 5 - 8.
Rollo fährt zu weit nach unten.	Endpositionen sind falsch programmiert.	Endpositionen neu programmieren. Siehe Schritte 5 - 8.
Rollo bewegt sich in die entgegengesetzte Richtung.	Die Rotationsrichtung ist falsch eingestellt.	Rotationsrichtung ändern. Siehe Schritt 4.
Das Rollo bewegt sich hoch und runter.	Das Rollo befindet sich im Programmiermodus.	Drücken Sie den Programmknopf auf dem Motor, um den Programmiermodus zu verlassen.





Für mehr Informationen und aktualisierte  
Bedienungsanleitungen besuchen Sie bitte  
[rtube.nl/cm-07](http://rtube.nl/cm-07)

Haftungsausschluss:

© Copyright Coulisse

Alle Rechte vorbehalten. Keine der hier aufgeführten Inhalte dürfen ohne schriftliche Zustimmung des Herausgebers reproduziert, in elektronischen Systemen verarbeitet oder gespeichert werden, weder elektronisch, noch maschinell, bildtechnisch, digital oder auf irgendeine andere Art und Weise.

Obwohl diese Bedienungsanleitung sorgfältig zusammengestellt wurde, können Fehler enthalten sein. Coulisse B.V. ist nicht verantwortlich für Schäden, die aufgrund von fehlerhaften Informationen in dieser Bedienungsanleitung zustande gekommen sind und übernimmt keinerlei Haftung.

Coulisse B.V. behält sich das Recht vor, diese Bedienungsanleitung jederzeit zu überarbeiten und im Zuge dessen die Inhalte zu ändern. Coulisse B.V. ist nicht dazu verpflichtet, Personen oder Institutionen über vorgenommene Änderungen in dieser Bedienungsanleitung zu informieren.

Die aktuellste Version dieses Dokuments ersetzt automatisch die vorherige Version. Die aktuellste Version dieser Bedienungsanleitung ist auf [mycoulisse.com](http://mycoulisse.com) zu finden oder kann bei einer Kontaktperson bei Coulisse abgefragt werden.

Sollten Sie Anmerkungen oder Verbesserungsvorschläge zu dieser Bedienungsanleitung haben, sende Sie diese gerne an [manuals@coulisse.com](mailto:manuals@coulisse.com).

## CM-07 Moteur intermédiaire DC avec fonctionnement à distance

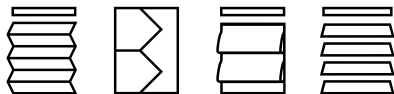

---

### Caractéristiques du moteur



**Moteur DC**  
Moteur à courant continu



**Transformateur / Batterie**  
Alimenté par un transformateur 12V ou tube de batterie



**Régulateur de vitesse**  
Vitesse d'engrènement constante



**Bidirectionnel**  
Communication bidirectionnelle pour une réponse en temps réel

---

### Options de contrôle



**Télécommande**  
Fonctionne avec une télécommande



**Contrôle de l'application**  
Fonctionne avec l'application MOTION



**Connectivité**  
Compatible avec l'automatisation domestique et d'immeuble

---

### Support



**Vidéo**  
Comment installer, programmer et faire fonctionner  
[rtube.nl/red985](http://rtube.nl/red985)



**App Store**  
Téléchargez le MOTION  
[apprtube.nl/red981](http://apprtube.nl/red981)



**Google Play**  
Téléchargez le MOTION  
[apprtube.nl/red982](http://apprtube.nl/red982)

# AVERTISSEMENT

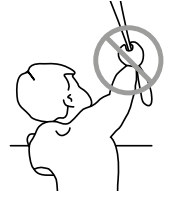

Lisez attentivement les instructions avant d'assembler et d'utiliser le produit.

Le montage peut être effectué par des non professionnels.

Usage intérieur uniquement

- Des cas d'étranglements dus aux boucles dans les cordons de hissage, chaînes, bandes et cordons intérieurs servant à actionner le produit ont déjà été observés chez de jeunes enfants.
- Pour éviter les étranglements et enchevêtrements, tenez les cordons hors de portée des jeunes enfants. Les cordons peuvent s'enrouler autour du cou des enfants.
- Ne placez pas de lit d'enfant, parc ou meuble à proximité des cordons de hissage.
- Ne nouez pas les cordons entre eux.
- Assurez-vous que les cordons ne soient pas emmêlés et qu'ils ne forment pas de boucle.

## Nettoyage

Suivez les règles générales suivantes lors du nettoyage de la partie extérieure de l'appareil et de ses composants:

- Utilisez un chiffon non pelucheux, doux et humide. Veillez à ne pas laisser pénétrer d'humidité dans les ouvertures.
- N'utilisez pas d'aérosols, de solvants, d'alcool ou de produits abrasifs.

## Entretien et assistance

Ne procédez pas aux réparations vous-même. Ne tentez pas d'ouvrir ou de démonter l'appareil.

Vous risquez de vous exposer à une décharge électrique et d'annuler la garantie limitée. Les pièces incluses ne peuvent faire l'objet d'aucun entretien par l'utilisateur.

## Obtention du service de garantie

Commencez par suivre les conseils du présent livret, puis rendez-vous chez votre revendeur local. Si le produit est endommagé ou ne fonctionne pas correctement, rendez-vous chez votre revendeur local pour connaître la procédure d'obtention du service de garantie.



IP 40



Conforms to  
UL Std. 325  
Certified to  
CSA Std. C22.2/247

## Instructions de sécurité importantes

**AVERTISSEMENT :** pour réduire le risque de blessure grave ou de mort. Pour la sécurité des personnes, il est important de suivre ces instructions. Conservez ces instructions.

- Lisez et suivez toutes les instructions d'installation.
- Cet appareil peut être utilisé par des enfants âgés de 8 ans et plus et par des personnes aux capacités physiques ou mentales réduites ou manquant d'expérience et de connaissances si elles sont sous surveillance ou si elles ont reçu des instructions relatives à l'utilisation sécurisée de l'appareil et si elles comprennent les dangers impliqués. Les enfants ne doivent pas jouer avec l'appareil. Le nettoyage et l'entretien ne doivent pas être effectués par des enfants sans surveillance.
- Ne laissez pas les enfants jouer avec des contrôles fixes. Conservez les télécommandes hors de la portée des enfants.
- Examinez fréquemment l'installation pour détecter des déséquilibres et des signes d'usure ou de dommages aux câbles et aux ressorts. Ne l'utilisez pas si une réparation ou un ajustement est nécessaire.
- Ce manuel d'instructions est également disponible sur le site Web.
- La transmission doit être déconnectée de sa source d'alimentation pendant le nettoyage, la maintenance et le remplacement des pièces.
- Le niveau de pression acoustique d'émission pondéré A de la transmission est égal ou inférieur à 70 dB (A).
- Usage intérieur et domestique seulement.
- Examinez fréquemment l'installation pour détecter des déséquilibres et des signes d'usure ou de dommages aux câbles et aux ressorts. Ne l'utilisez pas si une réparation ou un ajustement est nécessaire.
- Déconnectez la transmission de l'alimentation ou coupez les commandes automatiques lorsque des travaux de maintenance, tels que le nettoyage des vitres, sont effectués à proximité.

- Lors de l'utilisation d'un commutateur de décalage, assurez-vous que les autres personnes se tiennent à l'écart.
- Ne l'utilisez pas lorsque des opérations de maintenance, telles que le nettoyage des vitres, sont effectuées à proximité.
- Le moteur tubulaire doit uniquement être alimenté à très basse tension de sécurité correspondant au marquage sur l'appareil.
- Cet appareil contient des piles non remplaçables.

## Instructions d'installation importantes

**AVERTISSEMENT :** instructions de sécurité importantes. Suivez toutes les instructions, car une installation incorrecte peut entraîner des blessures graves.

- Ce moteur ne peut être utilisé qu'avec un matériau souple pour les pièces entraînées.
- Les parties mobiles dangereuses non protégées du variateur doivent être installées à plus de 2,0 m au-dessus du sol ou à un autre niveau pouvant en permettre l'accès.
- Installez l'élément d'actionnement d'un déclencheur manuel à une hauteur inférieure à 1,8 m.
- L'élément d'actionnement d'un commutateur de rappel doit être situé à la vue directe de la partie entraînée mais à l'écart des parties mobiles. Il doit être installé à une hauteur minimale de 1,5 m et ne doit pas être accessible au public.
- La masse et la dimension de la partie entraînée doivent être compatibles avec le couple nominal et le temps de fonctionnement nominal.
- Les contrôles fixes doivent être clairement visibles après l'installation.
- La partie entraînée doit être compatible avec le couple nominal (0,8N.m) et le temps de fonctionnement nominal (12min).
- Diamètre minimum du tube : Ø25mm.
- Le variateur est destiné à être installé à une hauteur d'au moins 2,0 m au-dessus du sol ou d'une autre niveau d'accès.

- La déconnexion de tous les pôles doit être incorporée dans le câblage fixe conformément aux règles de câblage.

## Manuel FCC

Cet appareil est conforme à la section 15 des Règles de la FCC.

Son utilisation est soumise aux deux conditions suivantes :

- (1) Cet appareil ne peut pas provoquer d'interférences nocives et
- (2) cet appareil doit accepter toute interférence reçue, y compris les interférences qui peuvent provoquer un fonctionnement indésirable.

FCC ID : ZY4CM07

## Informations réglementaires

### 1 Informations FCC à l'utilisateur

Ce produit ne contient aucun composant réparable par l'utilisateur et ne doit être utilisé qu'avec des antennes agréées. Tout changement ou modification de produit annulera toutes les certifications et approbations réglementaires applicables.

### 2 Avis d'émission électroniques de la FCC

Cet appareil est conforme à la partie 15 du règlement de la FCC.

Son utilisation est soumise aux deux conditions suivantes :

1. Cet appareil ne doit causer aucune interférence nuisible
2. Cet appareil doit accepter toute interférence reçue, y compris des interférences qui peuvent provoquer un fonctionnement non désiré.

### 3 Déclaration d'interférence des fréquences radio de la FCC









Cet équipement a été testé et déclaré conforme aux limites d'un dispositif numérique de classe B, conformément à la Partie 15 des règles de la FCC. Ces limites sont conçues pour fournir une protection raisonnable contre les interférences nuisibles lorsque l'équipement est utilisé dans un

environnement commercial. Cet équipement génère, utilise et peut émettre de l'énergie de fréquence radio et, s'il n'est pas installé et utilisé conformément aux instructions, il peut causer des interférences nuisibles aux communications radio.

Le fonctionnement de cet équipement dans une zone résidentielle peut générer des interférences préjudiciables, auquel cas il appartiendra à l'utilisateur de corriger les interférences à ses frais.

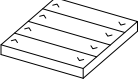
Si cet équipement provoque effectivement une interférence préjudiciable à la réception radio ou télévisuelle, ce qui peut être établi en éteignant et en rallumant l'équipement, l'utilisateur est invité à tenter de corriger l'interférence par une ou plusieurs des mesures suivantes :

- Réorienter ou repositionner l'antenne de réception
- Augmenter la distance entre l'équipement et le récepteur
- Connecter l'équipement à une prise sur un circuit différent de celui auquel le récepteur est connecté
- Consulter le revendeur ou un technicien radio/télévision expérimenté pour obtenir de l'aide

		Chaînes	Mur montage	Program- mer les stores	Sélection unique	Sélection de chaîne	Stores max.
	<b>CM-11</b> Télécommande manuelle	1	■	■	-	-	illimité
	<b>CM-12</b> Télécommande manuelle	5	■	■	■	■	illimité
	<b>CM-13</b> Télécommande manuelle	15	■	■	■	■	illimité
	<b>CM-15</b> Télécommande murale	1	■	■	-	-	illimité
	<b>CM-16</b> Télécommande murale	4	■	-	-	-	illimité
	<b>CM-17</b> Télécommande de table	4	-	■	-	-	illimité
	<b>CM-18</b> Tirez sur la télécommande	1	-	-	-	-	illimité
	<b>CM-20</b> Pont Wi-Fi de mouvement	s/o	■	■	-	-	30

## MOTION CM-07 DC MID MOTEUR

Scènes max.	Fréquence	Portée	Alimentation	Longueur	Largeur	Hauteur	Certificats
s/o	433 MHz	30 m avec 1 mur de béton	CR2430 3.0V	120 mm	45 mm	14 mm	CEFC
s/o	433 MHz	30 m avec 1 mur de béton	CR2430 3.0V	120 mm	45 mm	14 mm	CEFC
s/o	433 MHz	30 m avec 1 mur de béton	CR2430 3.0V	120 mm	45 mm	14 mm	CEFC
s/o	433 MHz	30 m avec 1 mur de béton	CR2430 3.0V	66 mm	32,5 mm	13,8 mm	CEFC
s/o	433 MHz	30 m avec 1 mur de béton	3 x CR2430 3.0V	86 mm	86 mm	17 mm	CEFC
s/o	433 MHz	30 m avec 1 mur de béton	2 x CR2450 3.0V	70,3 mm	62,7 mm	52,3 mm	CEFC
s/o	433 MHz	20 m d'espace ouvert	2 x LR44 1,5 V	19,5 mm $\varnothing$		69,9 mm	CEFC
20	433 MHz Wi-Fi 2.4 GHz	30 m avec 1 mur de béton	Micro USB - 5V DC	100 mm $\varnothing$		25 mm	CEFC

**CM-11**

Télécommande à 1 chaîne

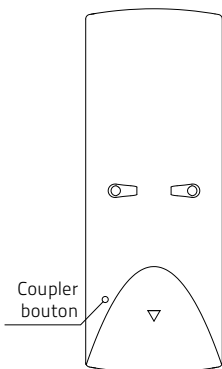
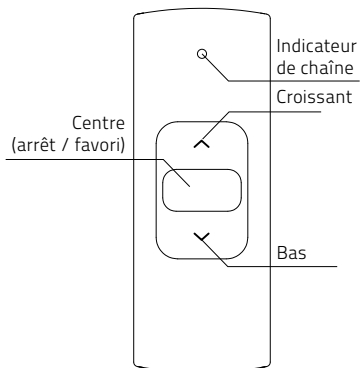
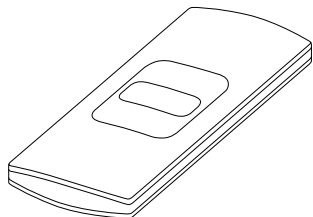

**CM-12**

Télécommande à 5 chaînes

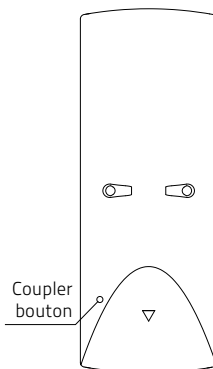
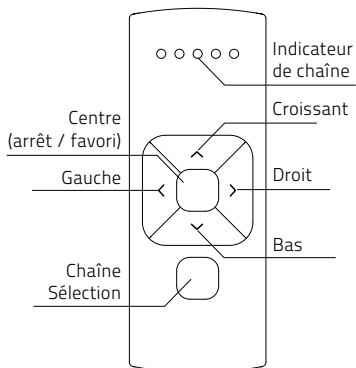
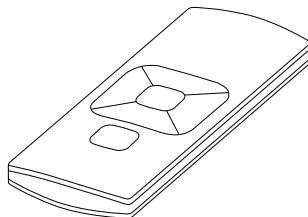



**CM-13**

Télécommande à 15 chaînes

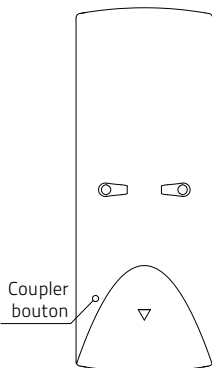
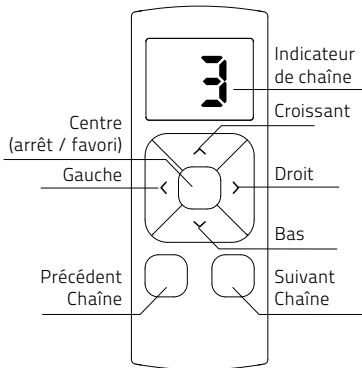
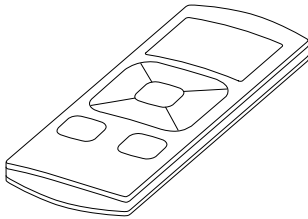

**CM-17**

Télécommande de table à 4 chaînes

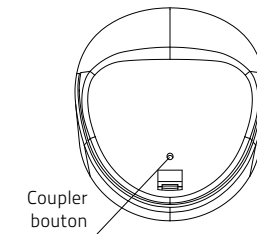
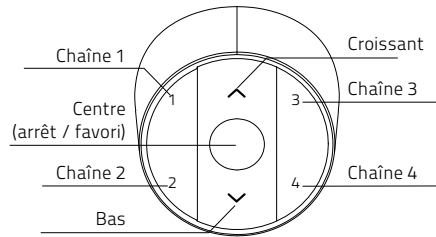
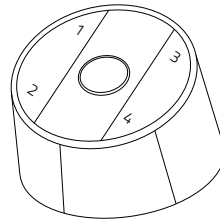

**CM-15**

Télécommande murale à 1 chaîne

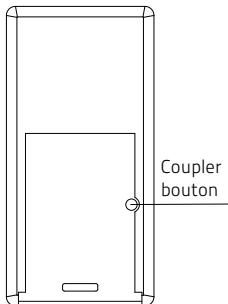
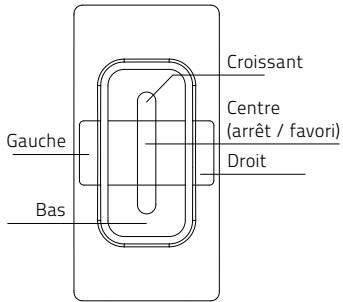
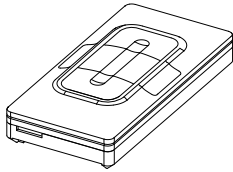

**CM-16**

Télécommande murale à 4 chaînes

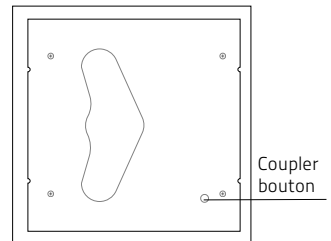
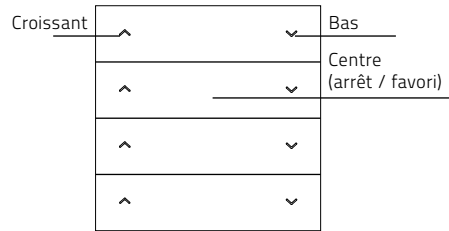
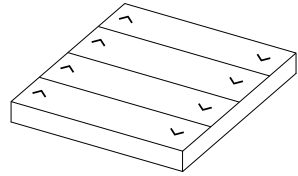

**CM 18**

Télécommande à gaine à 1 chaîne

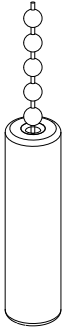

Coupler  
bouton

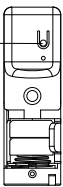

**CM-20**

Motion hub

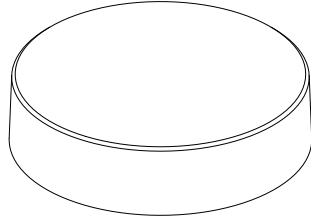

Voir le manuel CM-20

## 1 Connexion de l'alimentation électrique

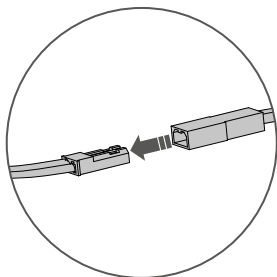

Connecter uniquement le CM-21 (transformateur 12VDC) ou le CM-24 (tube de batterie rechargeable)

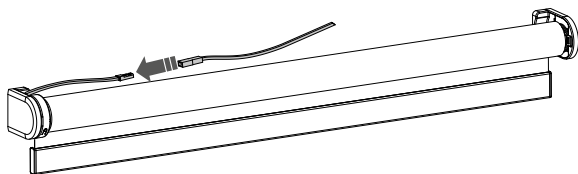

## 2 Trouvez le bouton de programme sur votre store

**i** Store romain

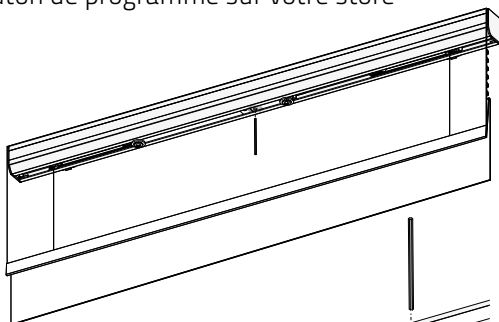

**i** Store vénitien

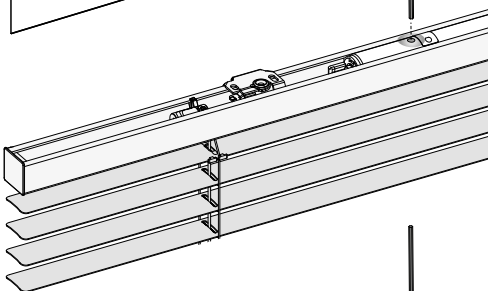

**i** Store plissé

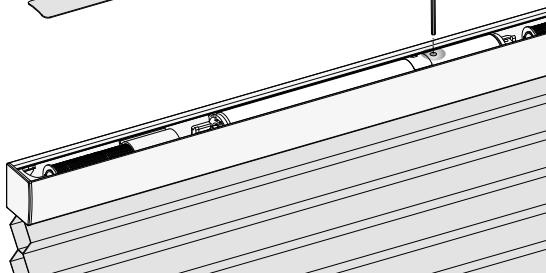

### 3 Associez une télécommande

**i** Associez une télécommande capable de programmer des stores. Voir les pages 4 et 5 pour plus de détails sur les télécommandes. Dans ce manuel CM-12 est affiché.

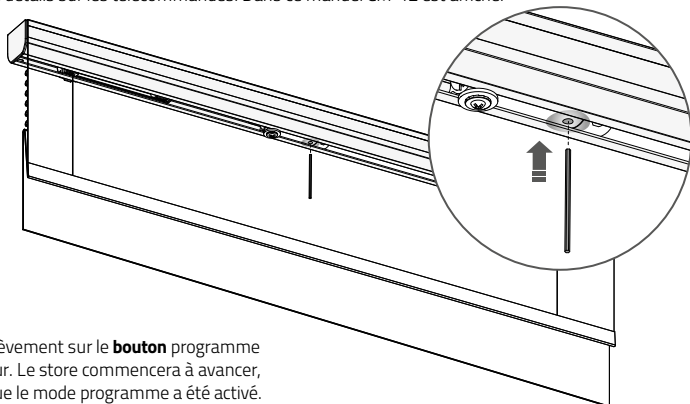

**3.1** Appuyez brièvement sur le **bouton** programme sur le moteur. Le store commencera à avancer, indiquant que le mode programme a été activé. (Le store reste actif jusqu'à ce que le mode programme soit désactivé.)

**3.2** Sélectionnez la chaîne souhaité pour le store en utilisant le **bouton** de sélection de chaîne sur la télécommande.

**3.3** Appuyez **sur le** bouton de couplage à l'arrière de la télécommande pour coupler le store au chaîne sélectionné. Le store va bientôt s'arrêter de marcher indiquant que la télécommande a été jumelée au store.

**i** Répétez les étapes 3.1 à 3.3 pour supprimer un store d'un chaîne.

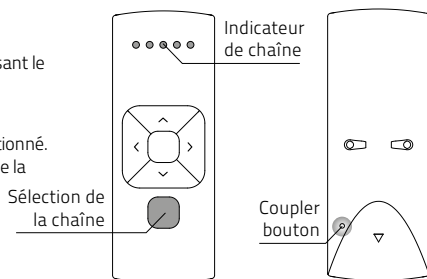

**i** Les limites d'extrémité doivent être programmées pour utiliser correctement un store et pour éviter qu'il ne soit endommagé. Passez à l'étape 9 si les limites d'extrémité sont déjà définies.

### 4 Vérifiez le sens de rotation



**ATTENTION** :risque de dommage. Arrêtez le store avant d'atteindre les positions finales.

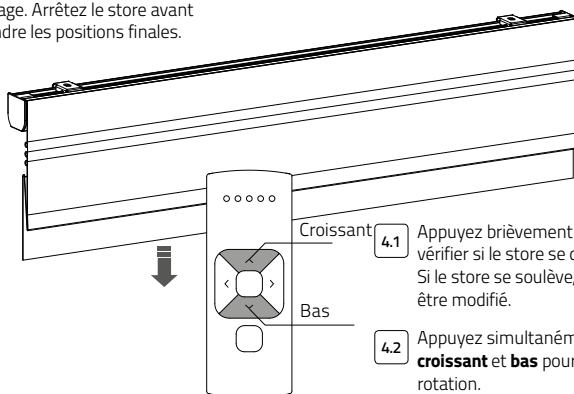

**4.1** Appuyez brièvement sur la **touche** down pour vérifier si le store se déroule correctement. Si le store se soulève, le sens de rotation doit être modifié.

**4.2** Appuyez simultanément sur les **touches croissant et bas** pour changer le sens de rotation.

## 5 Définir la position du bas

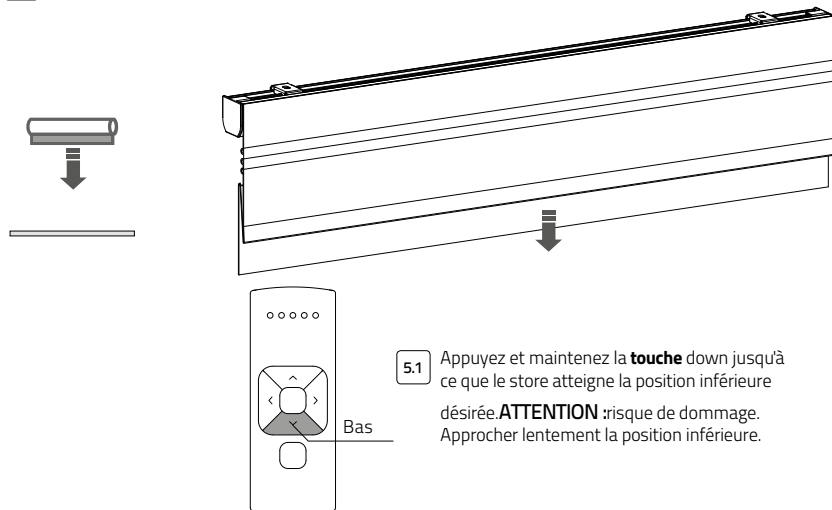

## 6

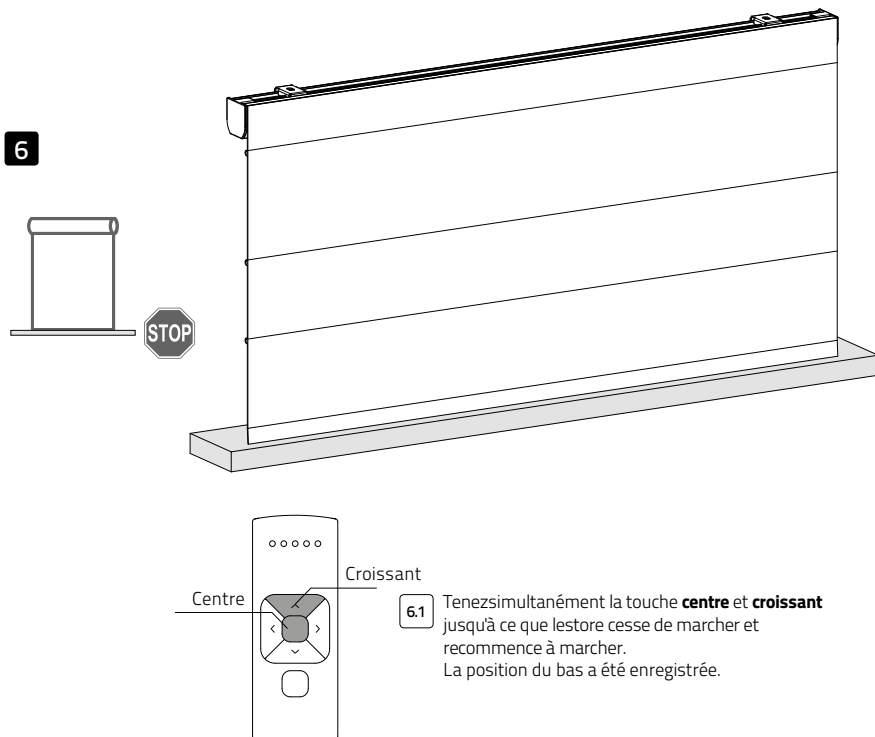

## 7 Définir la position du haut

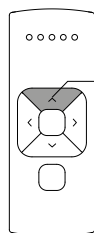
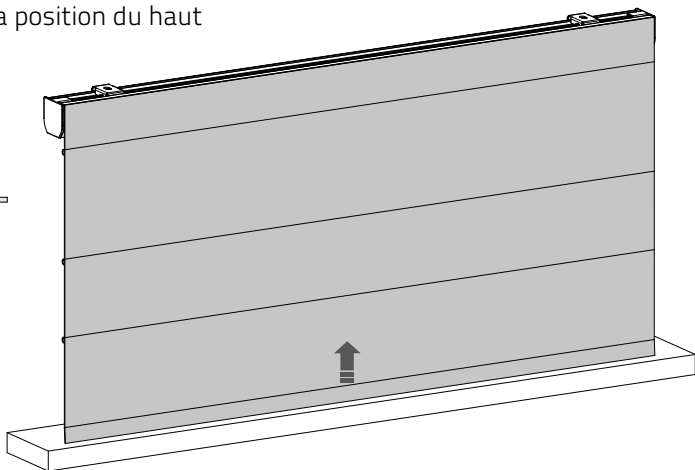

Croissant

- 7.1 Appuyez et maintenez la **touche croissant** jusqu'à ce que le store atteigne la position supérieure désirée.

**ATTENTION** :risque de dommage.  
Approcher lentement la position supérieure.

## 8

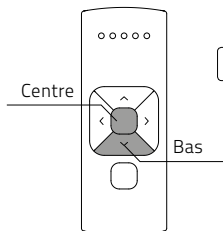
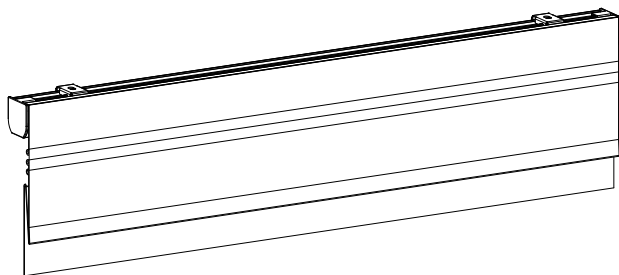
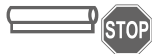

Centre

Bas

- 8.1 Tenez simultanément la touche **centre** et **bas** jusqu'à ce que le store cesse de marcher et recommence à marcher.  
La position du haut a été enregistrée.

## 9 Définir la position favorite (facultatif)

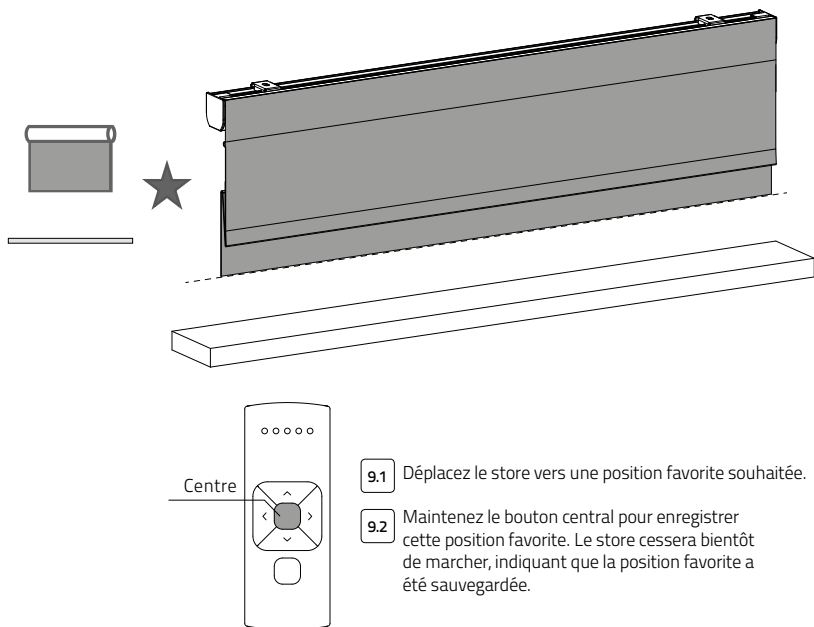

## 10 Désactivez le mode programme

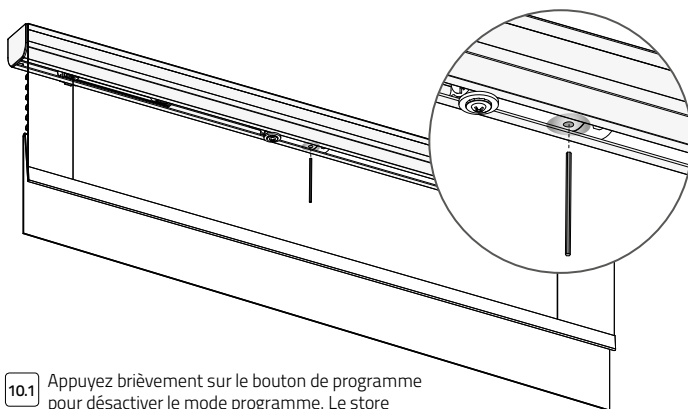



## 11 Faire fonctionner le store

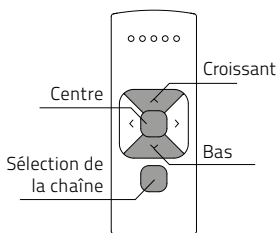
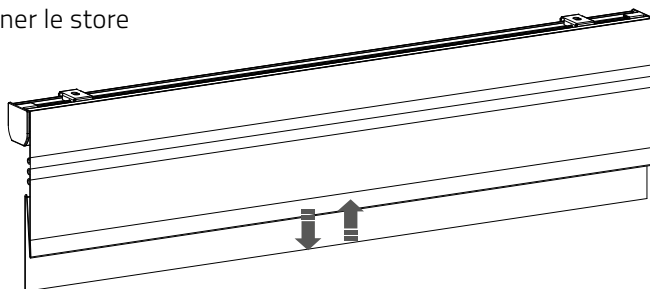
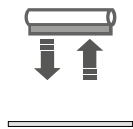

**i Télécommande :** choisissez la chaîne auquel le store a été associé en utilisant le **bouton** chaîne. Appuyez sur la **touche croissant** ou **bas** pour actionner le store. Appuyez sur le **bouton** centre pour arrêter le store.

## 12 Faites fonctionner à la position favorite

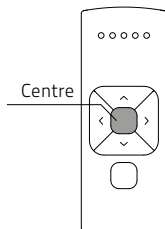
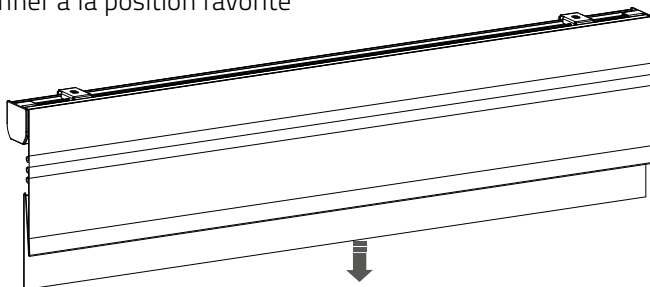
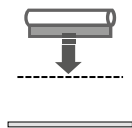

**i Télécommande :** appuyez sur le **bouton** centre pour déplacer le store vers la position favorite.

### 13 Réinitialiser la position favorite

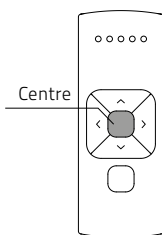
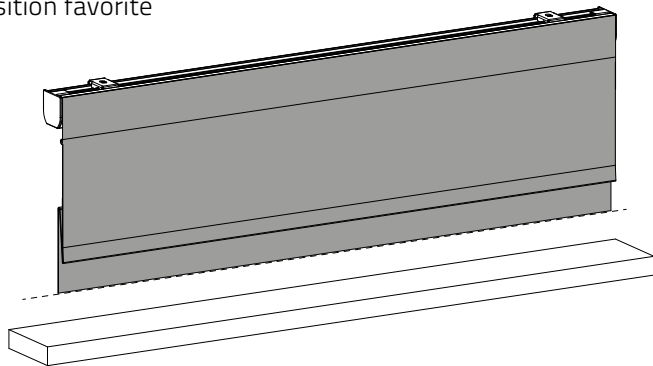
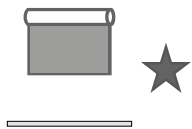

- 13.1 Déplacez le store vers une position favorite souhaitée.
- 13.2 Appuyez sur le **bouton** programme sur le moteur pour activer le mode programme. Le store commence à marcher.
- 13.3 Maintenez le **bouton** central pour enregistrer cette position favorite. Le store cessera bientôt de marcher, indiquant que la position favorite a été sauvegardée avec succès.
- 13.4 Appuyez sur le **bouton** programme sur le moteur pour désactiver le mode programme. Le store cesse de marcher.

### 14 Désactivez le contrôle direct (Recommandé pour les stores vénitiens)

- i** Lorsque vous appuyez sur le bouton haut ou bas de la télécommande, le store se déplace directement vers ses positions finales (contrôle direct). Pour faire fonctionner le store avec des pas plus petits en utilisant les boutons haut et bas, le contrôle direct peut être désactivé. Maintenant, le store ne se déplace directement que vers ses positions finales lorsque le bouton haut ou bas est maintenu plus de deux secondes.

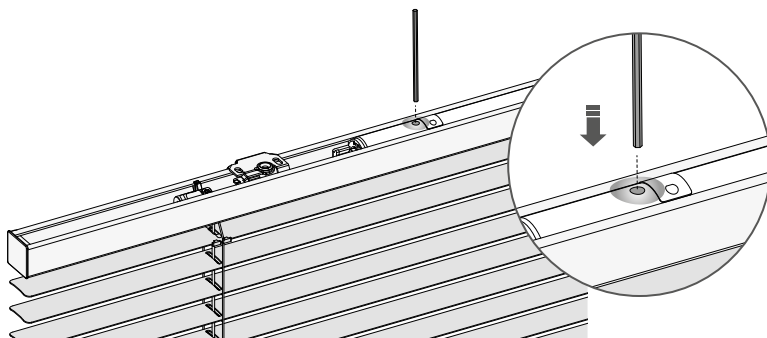

- 14.1 Appuyez sur le **bouton** programme sur le moteur pour activer le mode programme. Le store commence à marcher.
- 14.2 Tenez le **bouton de** programme jusqu'à ce que le store cesse de marcher (environ 5 secondes) pour désactiver ou réactiver le contrôle direct.

## 15 Réinitialiser le store

- i** Il est possible de supprimer uniquement les limites finales ou de réinitialiser les paramètres d'usine. La réinitialisation d'usine effacera les limites et supprimera la connexion à toute télécommande couplée.

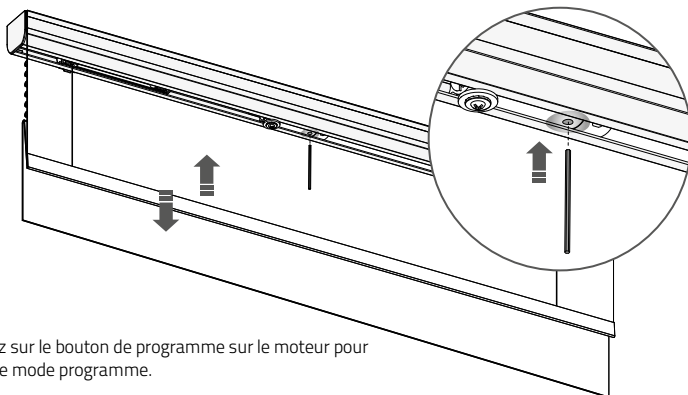

- 15.1** Appuyez sur le bouton de programme sur le moteur pour activer le mode programme.

- i** **Supprimer les limites finales** : pour supprimer les limites finales du store, tenez le bouton de **programme** jusqu'à ce que le store cesse de marcher pour la première fois, maintenez le bouton enfoncé jusqu'à ce que le store cesse de marcher pour la deuxième fois. (environ 10 secondes)
- i** **Retour aux paramètres d'usine** : pour réinitialiser le store aux valeurs par défaut, maintenez le bouton enfoncé pendant au moins 20 secondes. Le store cessera de marcher deux fois. Après le deuxième arrêt, le store fera un pas supplémentaire pour confirmer la réinitialisation d'usine.

## **i** Options avancées

### **16** Commande manuelle

**i** Dans le cas où il n'y a pas de commande à distance ou de contrôle de traction, le store peut être actionné avec le bouton de programme sur le moteur.

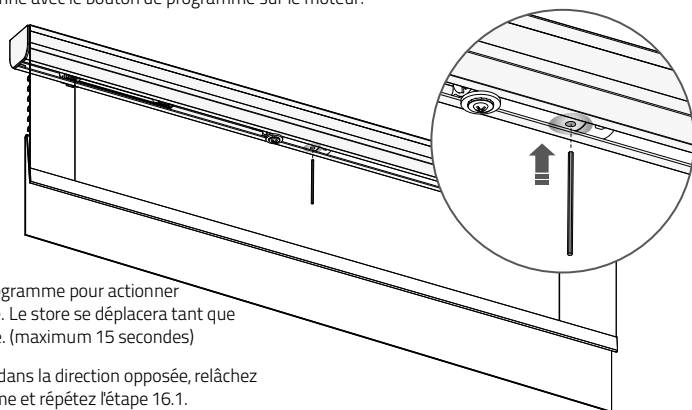

**16.1** Tenez le **bouton de** programme pour actionner manuellement le store. Le store se déplacera tant que le bouton sera enfoncé. (maximum 15 secondes)

**16.2** Pour déplacer le store dans la direction opposée, relâchez le **bouton de** programme et répétez l'étape 16.1.

### **17** Sélection unique de télécommande à 5 chaînes

**i** La sélection simple permet d'activer le mode programme sur un seul store grâce à une télécommande, sans avoir à appuyer physiquement sur le bouton du programme sur le store.

**17.1** Pour activer la sélection simple, maintenez simultanément le **bouton centre** et appuyez sur le **bouton de couplage**.

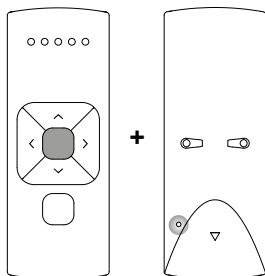

**17.2** La télécommande commence la recherche de stores (mode de recherche). Ceci est indiqué par le clignotement des LED de gauche à droite.

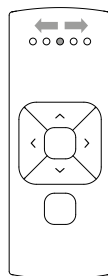

**17.3** Une fois qu'un store est trouvé, la LED de chaîne clignote et le store commence à avancer, indiquant que le mode programme a été activé. Le store peut maintenant être (dé)couplé à la télécommande et / ou programmé.

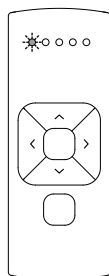

**17.4** Pour rechercher le prochain store, appuyez sur le bouton **droit**. Le mode de recherche sera activé. Pour trouver le store précédent, appuyez sur le bouton gauche.

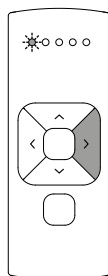

**17.5** Pour quitter la sélection simple, appuyez sur la touche **droite** pendant le mode de recherche.

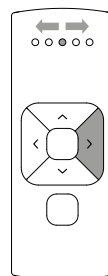

## 18 Sélection unique de télécommande à 15 chaînes

**i** La sélection simple permet d'activer le mode programme sur un seul store grâce à une télécommande, sans avoir à appuyer physiquement sur le bouton du programme sur le store.

**18.1** Pour activer la sélection simple, maintenez simultanément le **bouton** centre et appuyez sur le **bouton de couplage**.

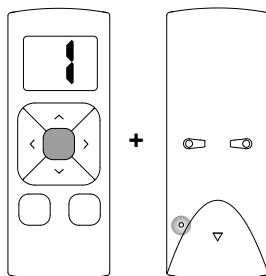

**18.2** La télécommande commence la recherche de stores (mode de recherche). Ceci est indiqué par les barres horizontales sur la télécommande.

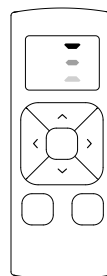

**18.3** Une fois qu'un store est trouvé, le numéro de chaîne clignote et le store commence à avancer, indiquant que le mode programme a été activé. Le store peut maintenant être (dé)couplé à la télécommande et / ou programmé.

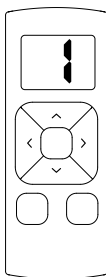

**18.4** Pour rechercher le prochain store, appuyez sur le bouton **droit**. Le mode de recherche sera activé. Pour trouver le store précédent, appuyez sur le bouton gauche.

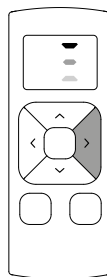

**18.5** Pour quitter la sélection simple, appuyez sur la touche **droite** pendant le mode de recherche. L'affichage montre la lettre **O**.

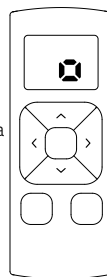

## 19 Sélection de chaîne de télécommande à 5 chaînes

**i** La sélection de chaîne permet de copier les stores entre les chaînes / télécommandes sans avoir à appuyer physiquement sur le bouton de programmation des moteurs.

**19.1** Sélectionnez la chaîne à partir duquel les stores doivent être copiés.

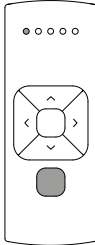

**19.2** Pour activer la sélection de chaîne simultanément, maintenez **la touche de sélection de chaîne** enfoncée et appuyez sur le **bouton de couplage**.

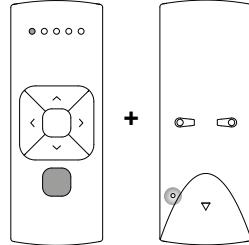

**19.3** Tous les stores de la chaîne sélectionnée commenceront à avancer, indiquant que le mode programme a été activé. Tous les stores peuvent être copiés sur un nouveau chaîne sur la même télécommande ou sur une autre télécommande. Sélectionnez un nouveau chaîne sur la (nouvelle) télécommande.

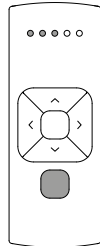

**19.4** Appuyez sur le bouton de couplage de la (nouvelle) télécommande pour coupler les stores au nouveau chaîne.

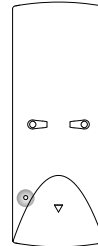

**19.5** Pour quitter la sélection de chaîne, retournez au chaîne sélectionné à l'étape 19.1 et répétez l'étape 19.2.

## 20 Sélection de chaîne de télécommande à 15 chaînes

**i** La sélection de chaîne permet de copier les stores entre les chaînes / télécommandes sans avoir à appuyer physiquement sur le bouton de programmation des moteurs.

**20.1** Sélectionnez la chaîne que vous souhaitez copier.

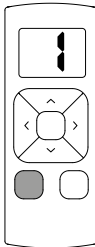

**20.2** Pour activer la sélection de chaîne simultanément, maintenez **la touche de sélection de chaîne** enfoncée et appuyez sur le **bouton de couplage**.

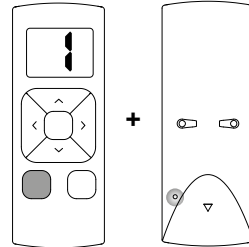

**20.3** Tous les stores de la chaîne sélectionnée commenceront à avancer, indiquant que le mode programme a été activé. Tous les stores peuvent être copiés sur un nouveau chaîne sur la même télécommande ou sur d'autres télécommandes. Sélectionnez un chaîne sur une (nouvelle) télécommande.

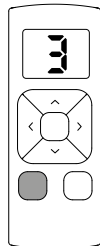

**20.4** Appuyez sur le bouton de programmation de la (nouvelle) télécommande pour coupler les stores à la (nouvelle) télécommande.

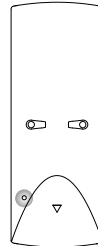

**20.5** Pour quitter la sélection de chaîne, sélectionnez la chaîne que vous avez sélectionné à l'étape 20.1 et répétez l'étape 20.2.

## Foire aux Questions

Problème	Cause	Solution
Le store ne fonctionne pas.	L'alimentation n'est pas connectée ou la batterie rechargeable est vide.	Connectez l'alimentation au moteur ou chargez le tube de la batterie rechargeable.
	La batterie à distance est vide. (Les LED de la télécommande clignotent rapidement.)	Remplacez la batterie de la télécommande. Voir le manuel de la télécommande.
	La pile de la télécommande est mal insérée.	Remplacez la batterie de la télécommande. Voir le manuel de la télécommande.
	Perturbations par rayonnement radio fréquence	Assurez-vous que l'antenne du moteur n'obstrue pas les objets métalliques.
	La distance de la télécommande au moteur est trop loin.	Rapprochez-la du moteur.
	La télécommande n'est pas connectée au store.	Associez la télécommande au moteur. Voir l'étape 3.
Plusieurs stores répondent à une télécommande. (Impossible de programmer un seul store)	Plusieurs stores sont associés à un seul chaîne.	Associez le store à un chaîne libre pour programmer ou utiliser la sélection unique pour programmer le store.
Le store se déplace à petits pas.	1) Aucune limite finale n'est programmée. 2) Le contrôle direct est désactivé.	1) Limites finales du programme. Voir l'étape 5 - 8. 2) Activer le contrôle direct. Voir l'étape 14.
La position préférée ne peut pas être programmée.	Aucune limite finale n'est programmée.	Limites finales du programme. Voir les étapes 5 - 8.
Le store s'abaisse trop loin.	Les limites finales sont programmées de manière incorrecte.	Reprogrammez les limites finales. Voir les étapes 5 - 8.
Le store se déplace dans la direction opposée.	Le sens de rotation a été réglé de façon incorrecte.	Changez le sens de rotation. Voir l'étape 4.
Le store continue à monter et descendre.	Le store est en mode programme.	Appuyez sur le bouton de programme sur le moteur pour quitter le mode programme.





Pour les dernières informations et les manuels mis à jour, rendez-vous sur [rtube.nl/cm-07](http://rtube.nl/cm-07)

Clause de non-responsabilité :

© Copyright Coulisse

Tous droits réservés. Aucune partie de cette publication ne peut être reproduite, stockée dans un système de recherche informatique ou transmise, sous quelque forme ou par quelque moyen que ce soit (électronique, mécanique, par photocopie, enregistrement, numérique ou autre), sans le consentement écrit de l'éditeur.

Bien que ce manuel ait été composé avec le plus grand soin, Coulisse B.V. décline toute responsabilité pour les dommages dus à des erreurs et / ou des défauts dans ce manuel. Coulisse B.V. se réserve le droit de réviser le manuel et de réviser et / ou modifier son contenu à tout moment, sans obligation d'informer toute personne ou entité de telles révisions ou modifications.

La version la plus récente remplace les anciennes versions de ce manuel. La version la plus récente est disponible à l'adresse [my.coulisse.com](http://my.coulisse.com) ou contactez votre interlocuteur Coulisse.

Nous vous invitons à envoyer vos remarques et commentaires sur ce manuel à Coulisse à l'adresse : [manuals@coulisse.com](mailto:manuals@coulisse.com).

## CM-07

### Middenmotor op gelijkstroom met afstandsbediening

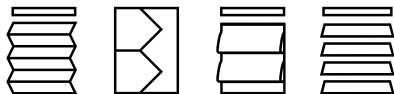

---

#### Kenmerken van de motor



**Gelijkstroommotor**  
Gelijkstroommotor



**Transformator/accu**  
Werkt op een transformator of accucombinatie van 12 volt



**Snelheidsregeling**  
Consistente rolsnelheid



**Bi-directioneel**  
Tweewegs communicatie voor realtime reactie

---

#### Besturingsopties



**Afstandsbediening**  
Bediening met een afstandsbediening



**Bediening via app**  
Bediening met de MOTION-app



**Connectiviteit**  
Compatibel met domotica systemen

---

#### Ondersteuning



**Video**  
Uitleg over installatie, programmeren en bediening  
[rtube.nl/red985](https://rtube.nl/red985)



**App Store**  
Download de MOTION-app  
[rtube.nl/red981](https://rtube.nl/red981)



**Google Play**  
Download de MOTION-app  
[rtube.nl/red982](https://rtube.nl/red982)

---

# WAARSCHUWING

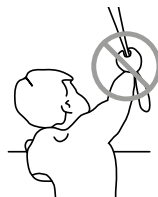

Lees deze handleiding aandachtig alvorens het product te monteren en te gebruiken. De montage kan worden uitgevoerd door niet-professionals. Alleen voor gebruik binnenshuis.

- Kleine kinderen kunnen verstrikt raken en stikken in lussen van trekkoorden, kettingen, linten en trekkoorden in het product zelf waarmee het product wordt bediend.

- Houd alle koorden buiten het bereik van kleine kinderen om wurging en verstrikking te voorkomen.
- Kinderen kunnen met hun nek in een koord verstrikt raken.
- Plaats bedden, kinderbedjes en meubilair niet in de buurt van koorden van raambekleding.
- Knoop koorden niet aan elkaar vast.
- Let erop dat koorden niet in elkaar draaien en een lus vormen.

## Reiniging

Volg de algemene regels voor het reinigen van het apparaat en de onderdelen:

- Gebruik een zachte, pluisvrije, licht vochtige doek. Voorkom dat er vocht in de openingen komt.
- Gebruik geen sprays, oplosmiddelen, alcohol of schurende middelen.

## Service & Ondersteuning

Voer zelf geen reparaties uit. Probeer het apparaat niet te open of te demonteren. Gevaar voor elektrische schokken en het vervallen van

de garantie. Bevat geen door de gebruiker te vervangen onderdelen.

## Garantie

Volg altijd eerst de instructie in deze handleiding voordat u naar uw dealer gaat. Als het apparaat defect lijkt of niet goed functioneert ga dan naar uw dealer voor garantie.



IP 40



Conforms to  
UL Std. 325  
Certified to  
CSA Std. C22.2#247

## Belangrijke veiligheidsinstructies

**WAARSCHUWING:** Om het risico op ernstige verwondingen of op de dood te verminderen is het belangrijk voor de veiligheid van personen om deze instructies te volgen. Bewaar deze instructies.

- Lees alle installatie-instructies en volg ze op.
- Dit apparaat kan worden gebruikt door kinderen vanaf 8 jaar, door personen met lichamelijke, zintuiglijke of verstandelijke beperkingen en door personen zonder ervaring en kennis, mits er sprake is van toezicht of van instructies over het veilige gebruik van het apparaat en mits ze de mogelijke gevaren van het gebruik ervan hebben begrepen. Laat kinderen niet met het apparaat spelen. Laat kinderen het apparaat niet zonder toezicht schoonmaken en onderhouden.
- Laat de kinderen niet spelen met vaste bedieningselementen. Houd de afstandsbediening buiten bereik van kinderen.
- Controleer regelmatig of de installatie niet uit balans is en of er sporen zijn van slijtage of schade aan kabels en veren. Gebruik het product niet als er reparatie of aanpassing nodig is.
- Deze handleiding is ook online beschikbaar.
- De aandrijving moet van de voedingsbron worden losgekoppeld tijdens het vervangen van onderdelen, schoonmaken en onderhoud.
- Het A-gewogen geluidsdrukkniveau in de oren van de gebruiker is gelijk aan of minder dan 70 dB(A).
- Alleen voor gebruik binnenshuis en in huishoudelijke omgevingen.
- Koppel de aandrijving los van de voeding of schakel de automatische bediening uit wanneer er onderhoudswerkzaamheden in de omgeving worden uitgevoerd, zoals tijdens het wassen van ramen.
- Zorg dat er geen andere personen in de buurt zijn als u een dodemansschakelaar gebruikt.

- Bedien het product niet wanneer er onderhoudswerkzaamheden in de buurt worden uitgevoerd, zoals tijdens het wassen van ramen.
- De buismotor mag alleen werken met een veilige, extra lage spanning die overeenkomt met de markering op het apparaat.
- Dit apparaat bevat accu's die niet kunnen worden vervangen.

## Belangrijke installatie-instructie

**WAARSCHUWING:** Belangrijke veiligheidsinstructies. Volg alle instructies; onjuiste installatie kan tot ernstig letsel leiden.

- Deze motor kan alleen worden gebruikt met zacht materiaal voor aangedreven onderdelen.
- Gevaarlijke onbeschermde bewegende onderdelen van de aandrijving moeten hoger dan 2,0 m boven de vloer of andere vlakke ondergrond die er toegang toe biedt worden geïnstalleerd.
- Installeer het bewegende deel van een handmatige vrijgave minder dan 1,8 m hoog.
- Het bewegende deel van een dodemansschakelaar moet binnen het zicht van het aangedreven onderdeel maar uit de buurt van bewegende onderdelen worden geplaatst. Het moet op een minimale hoogte van 1,5 m worden geïnstalleerd en ontoegankelijk zijn voor het publiek.
- De massa en dimensie van het aangedreven onderdeel moeten compatibel zijn met het nominale vermogen en de nominale bedrijfstijd.
- Vaste bedieningsonderdelen moeten na de installatie duidelijk zichtbaar zijn.
- Het aangedreven deel moet compatibel zijn met het nominale vermogen (0,8 N.m) en de nominale bedrijfstijd (12 min.).
- Minimale buisdiameter: Ø 25 mm.
- De aandrijving is bedoeld om te worden geïnstalleerd op een hoogte van minimaal 2,0 m boven de vloer of een andere ondergrond die toegang biedt.

- De ont koppeling van alle polen moet volgens de bedradingsregels in de vaste bedrading worden verwerkt.

## FCC-handleiding

Dit apparaat voldoet aan deel 15 van de FCC-regels.

Op het gebruik zijn de volgende twee voorwaarden van toepassing:

- (1) dit apparaat mag geen schadelijke storingen veroorzaken;
- (2) dit apparaat moet bestand zijn tegen alle storingen die worden ontvangen, inclusief storingen die een ongewenste werking kunnen veroorzaken.

FCC-ID: ZY4CM07

## Wettelijk verplichte informatie

### 1 FCC-informatie voor de gebruiker

Dit product bevat geen onderdelen die door de gebruiker kunnen worden gerepareerd en mag alleen worden gebruikt met goedgekeurde antennes. Wijzigingen of aanpassingen aan het product zorgen dat wettelijke certificeringen en goedkeuringen die van toepassing zijn ongeldig worden.

### 2 FCC-kennisgevingen inzake elektronische emissies

Dit apparaat voldoet aan deel 15 van de FCC-regels.

Op het gebruik zijn de volgende twee voorwaarden van toepassing:

1. Dit apparaat mag geen schadelijke storingen veroorzaken;
2. Dit apparaat moet bestand zijn tegen alle storingen die worden ontvangen, inclusief storingen die een ongewenste werking kunnen veroorzaken.









### 3 FCC-verklaring inzake storingen door radiofrequentie

Deze apparatuur is getest en voldoet aan de beperkingen voor digitale apparaten van Klasse B, zoals beschreven in deel 15 van de FCC-regels. Deze limieten zijn opgesteld om redelijke bescherming te bieden tegen schadelijke storing wanneer de apparatuur in een bedrijfsomgeving wordt bediend. Deze apparatuur genereert en gebruikt radiofrequentie-energie en kan deze energie uitstralen; als de apparatuur niet wordt geïnstalleerd en gebruikt volgens de instructies, kan deze schadelijke storingen in de radiocommunicatie veroorzaken.

Gebruik van dit apparaat in een woonomgeving kan mogelijk schadelijke storing veroorzaken. In dat geval is de gebruiker verplicht om de storing voor eigen rekening te verhelpen.

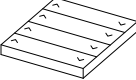
Als dit apparaat schadelijke storing aan radiocommunicatie veroorzaakt (wat kan worden vastgesteld door de apparatuur uit en aan te zetten), dan wordt de gebruiker aangemoedigd om de storing te verhelpen door een van de volgende maatregelen uit te voeren:

- Verstel of verplaats de ontvangstantenne;
- Vergroot de afstand tussen de apparatuur en de ontvanger;
- Sluit de apparatuur op een stopcontact aan dat zich in een ander circuit bevindt dan het stopcontact van de ontvanger;
- Raadpleeg de leverancier of een ervaren radio-/tv-monteur voor hulp.

	Kanalen	Wand- montage	Raambekle- ding pro- grammeren	Enkele selectie	Kanaal selecteren	Max. raam- bekleding	
	<b>CM-11</b> Afstandsbediening	1	■	■	-	-	onbeperkt
	<b>CM-12</b> Afstandsbediening	5	■	■	■	■	onbeperkt
	<b>CM-13</b> Afstandsbediening	15	■	■	■	■	onbeperkt
	<b>CM-15</b> Afstandsbediening op muur	1	■	■	-	-	onbeperkt
	<b>CM-16</b> Afstandsbediening op muur	4	■	-	-	-	onbeperkt
	<b>CM-17</b> Afstandsbediening op tafel	4	-	■	-	-	onbeperkt
	<b>CM-18</b> Afstandsbediening (trekken)	1	-	-	-	-	onbeperkt
	<b>CM-20</b> Motion-wifi-bridge	n.v.t.	■	■	-	-	30

## MOTION CM-07-TUSSENMOTOR, GELIJKSTROOM

Max. scènes	Frequentie-	Bereik	Voeding	Lengte	Breedte	Hoogte	Certificaten
n.v.t.	433 MHz	30 m bij 1 betonnen muur	CR2430 3,0 volt	120 mm	45 mm	14 mm	CEFC
n.v.t.	433 MHz	30 m bij 1 betonnen muur	CR2430 3,0 volt	120 mm	45 mm	14 mm	CEFC
n.v.t.	433 MHz	30 m bij 1 betonnen muur	CR2430 3,0 volt	120 mm	45 mm	14 mm	CEFC
n.v.t.	433 MHz	30 m bij 1 betonnen muur	CR2430 3,0 volt	66 mm	32,5 mm	13,8 mm	CEFC
n.v.t.	433 MHz	30 m bij 1 betonnen muur	3 x CR2430 3,0 volt	86 mm	86 mm	17 mm	CEFC
n.v.t.	433 MHz	30 m bij 1 betonnen muur	2 x CR2450 3,0 volt	70,3 mm	62,7 mm	52,3 mm	CEFC
n.v.t.	433 MHz	20 m open ruimte	2 x LR44 1,5 volt	19,5 mm $\emptyset$		69,9 mm	CEFC
20	433 MHz Wifi 2,4 GHz	30 m bij 1 betonnen muur	Micro USB - 5 volt, gelijkstroom	100 mm $\emptyset$		25 mm	CEFC

**CM-11**

Afstandsbediening met 1 kanaal

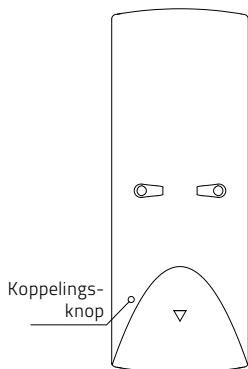
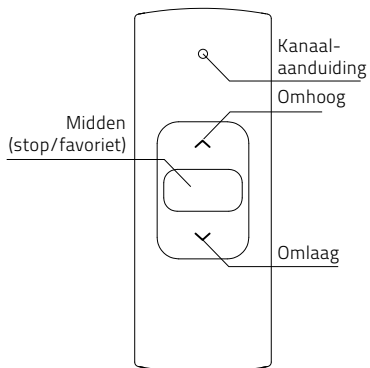
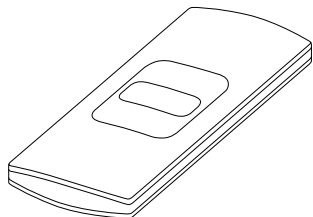

**CM-12**

Afstandsbediening met 5 kanalen

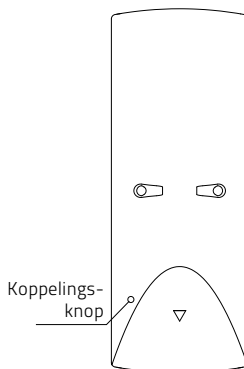
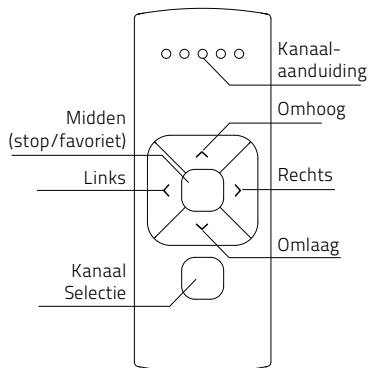
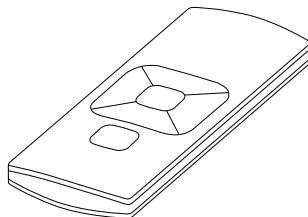



**CM-13**

Afstandsbediening met 15 kanalen

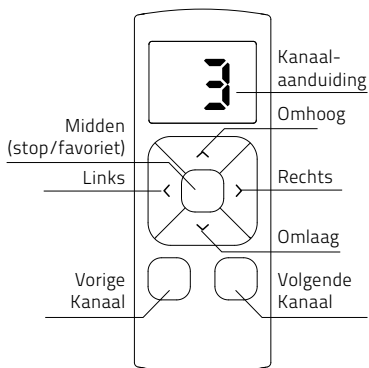
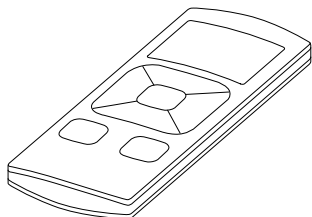

**CM-17**

Tafel-afstandsbediening met 4 kanalen

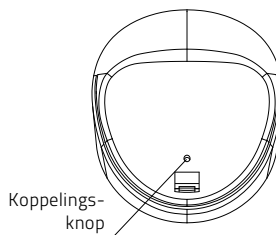
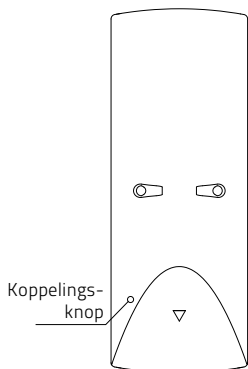
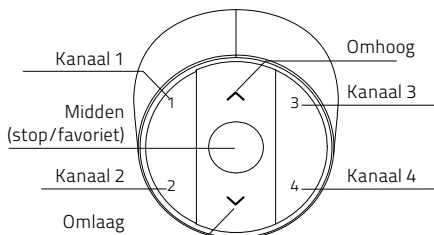
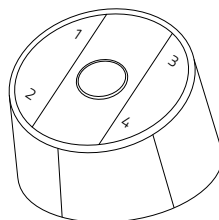

**CM-15**

Afstandsbediening met 1 kanaal op muur

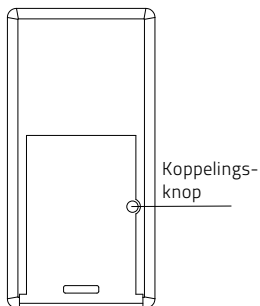
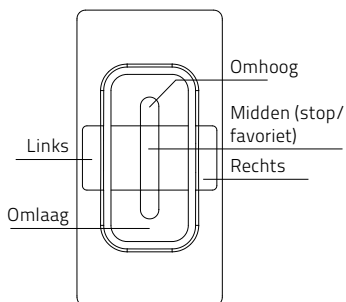
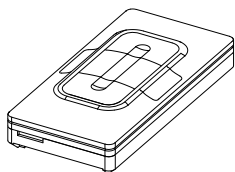

**CM-16**

Afstandsbediening met 4 kanalen op muur

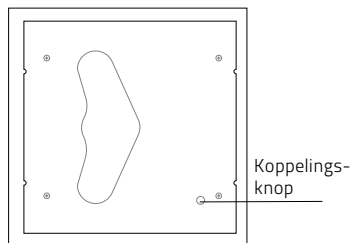
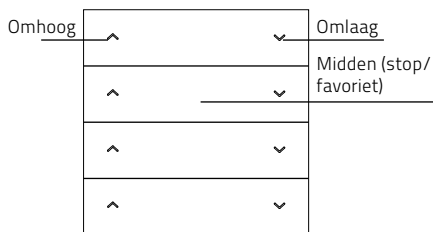
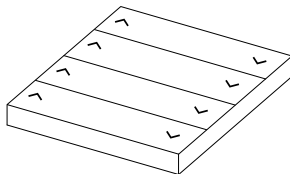

**CM-18**

Afstandsbediening met 1 kanaal

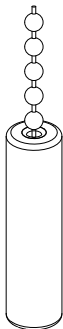

Koppelings-  
knop

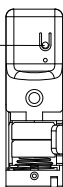

**CM-20**

Motion-bridge

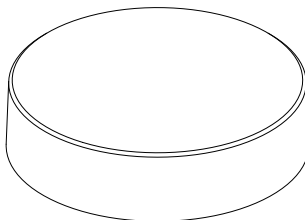

Zie handleiding CM-20

## 1 Sluit de voeding aan

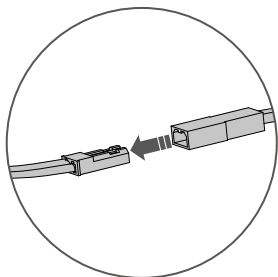

Sluit alleen CM-21 (transformator van 12 volt, gelijkstroom) of CM-24 (oplaadbare accu's) aan

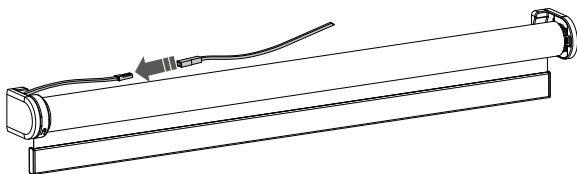

## 2 Zoek de programmeerknop op uw raambekleding

**1** Vouwgordijn

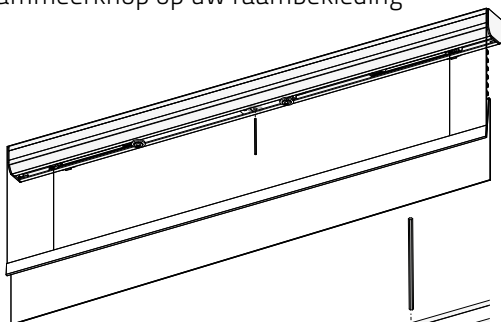

**1** Jaloezie

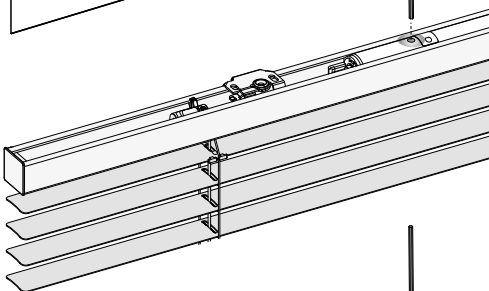

**1** Plissé

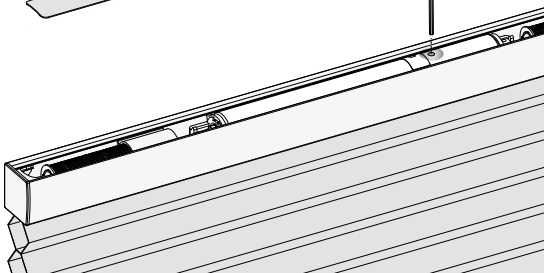

### 3 Koppel een afstandsbediening

- i** Koppel een afstandsbediening die raambekleding kan programmeren. Raadpleeg pagina 4 en 5 voor meer informatie over de afstandsbediening. In deze handleiding wordt CM-12 weergegeven.

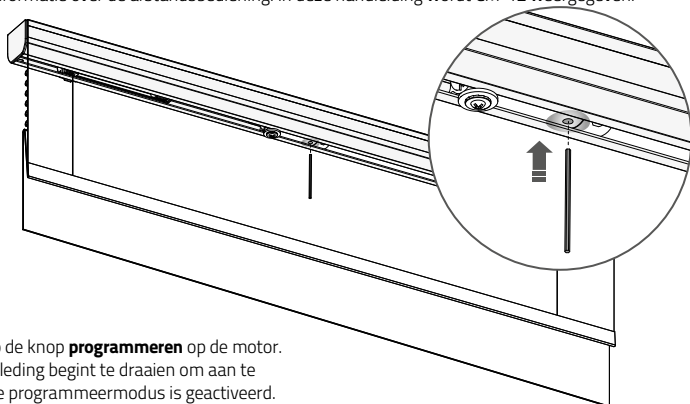

- 3.1** Druk kort op de knop **programmeren** op de motor. De raambekleding begint te draaien om aan te geven dat de programmeermodus is geactiveerd. (De raambekleding blijft draaien totdat de programmeermodus wordt uitgeschakeld.)
- 3.2** Selecteer met behulp van de knop **kanaalkeuze** op de afstandsbediening een gewenst kanaal voor de raambekleding.
- 3.3** Druk op de **koppelingsknop** op de achterkant van de afstandsbediening om de raambekleding aan het gewenste kanaal te koppelen. De raambekleding stopt kort met draaien om aan te geven dat de afstandsbediening aan de raambekleding is gekoppeld.

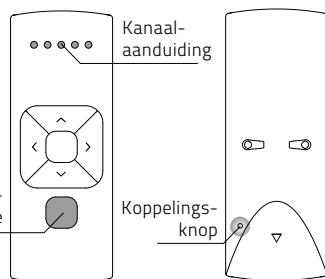

- i** Herhaal de stappen 3.1 - 3.3 om raambekleding uit een kanaal te verwijderen.

- i** Om raambekleding goed te gebruiken en om te voorkomen dat deze beschadigd raakt, moeten er eindposities worden geprogrammeerd. Ga naar stap 9 als de eindposities al zijn ingesteld.

### 4 Controleer de draairichting



**WAARSCHUWING:** risico op beschadiging. Stop de raambekleding voordat deze de eindposities bereikt.

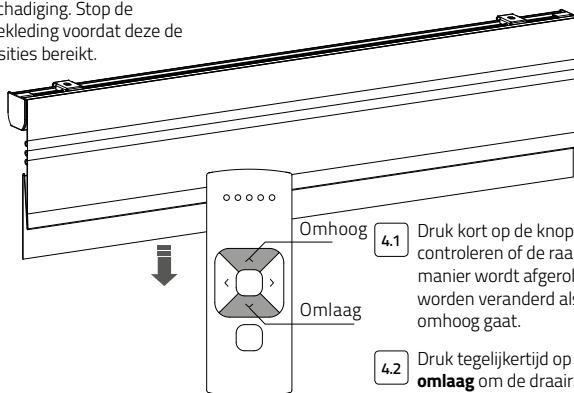

- 4.1** Druk kort op de knop **omlaag** om te controleren of de raambekleding op de juiste manier wordt afgerold. De draairichting moet worden veranderd als de raambekleding omhoog gaat.
- 4.2** Druk tegelijkertijd op de knop **omhoog** en **omlaag** om de draairichting te wijzigen.

## 5 Onderste positie instellen

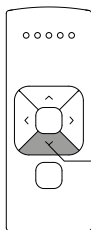
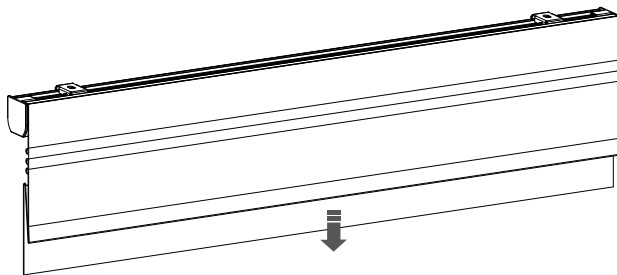
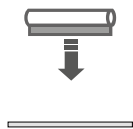

Omlaag

- 5.1 Houd de knop **omlaag** ingedrukt totdat de raambekleding de gewenste onderste positie bereikt. **WAARSCHUWING:** Risico op beschadiging. Laat de raambekleding langzaam zakken tot de onderste positie.

## 6

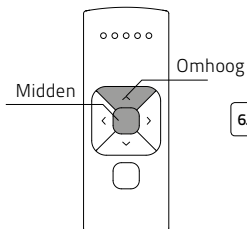
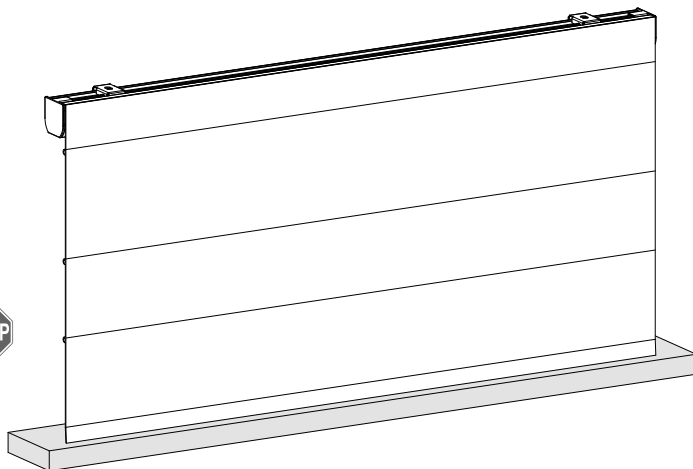
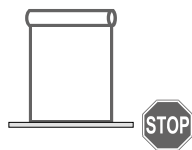

Midden

Omhoog

- 6.1 Houd tegelijkertijd de knoppen **midden** en **omhoog** ingedrukt totdat de raambekleding stopt met draaien en opnieuw begint te draaien. De onderste positie is opgeslagen.

## 7 Bovenste positie instellen

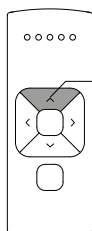
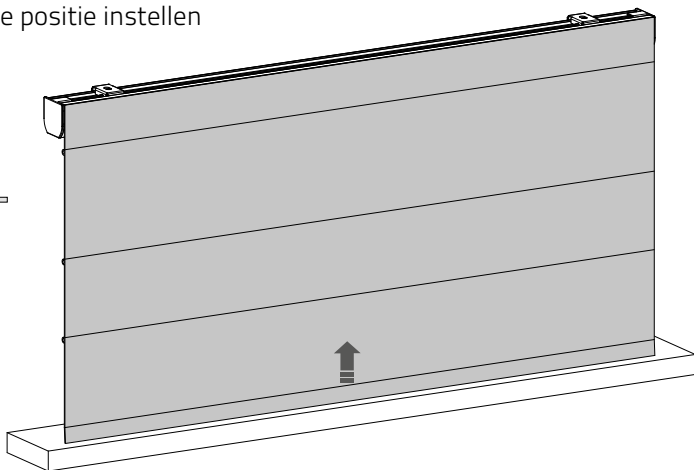

Omhoog

7.1

Houd de knop **omhoog** ingedrukt totdat de raambekleding de gewenste bovenste positie bereikt.

**WAARSCHUWING:** Risico op beschadiging. Laat de raambekleding langzaam omhoog bewegen tot de bovenste positie.

## 8

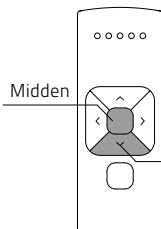
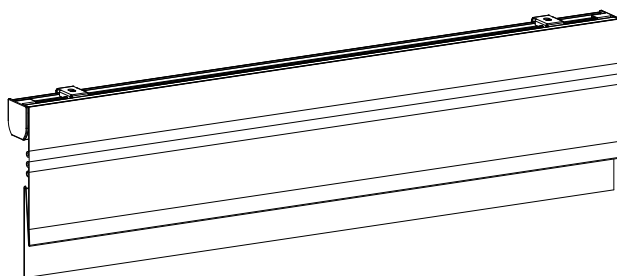

Midden

Omlaag

8.1

Houd tegelijkertijd de knoppen **midden** en **omlaag** ingedrukt totdat de raambekleding stopt met draaien en opnieuw begint te draaien.

De bovenste positie is opgeslagen.

## 9 Optioneel: Favoriete positie instellen

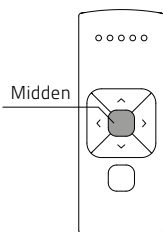
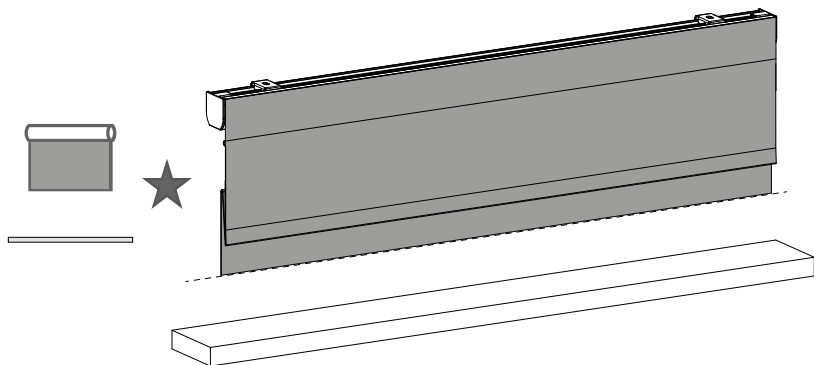

9.1 Stel de raambekleding in op een gewenste favoriete positie.

9.2 Houd de knop 'midden' ingedrukt om deze favoriete positie op te slaan. De raambekleding stopt kort met draaien om aan te geven dat de favoriete positie is opgeslagen.

## 10 Programmeermodus uitschakelen

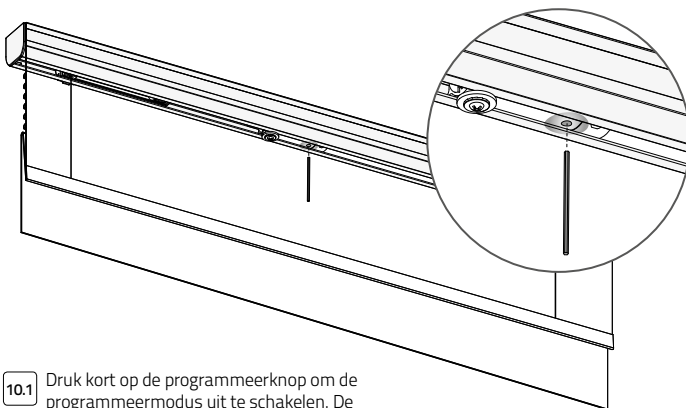

10.1 Druk kort op de programmeerknop om de programmeermodus uit te schakelen. De raambekleding stopt met draaien en kan worden bediend.



## 11 De raambekleding bedienen

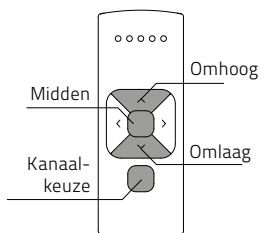
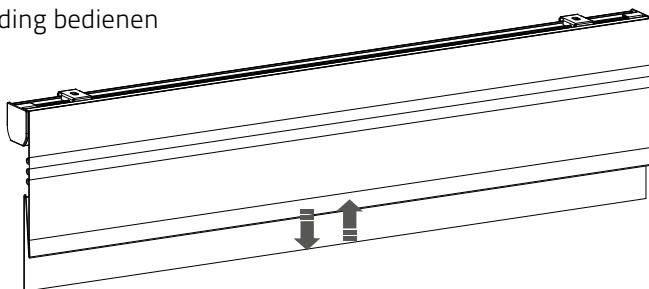
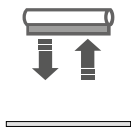

**i Afstandsbediening:** Kies met behulp van de knop **kanaal** het kanaal waaraan de raambekleding is gekoppeld. Druk op de knop **omhoog** of **omlaag** om de raambekleding te bedienen. Druk op de knop **midden** om de raambekleding te stoppen.

## 12 De favoriete positie activeren

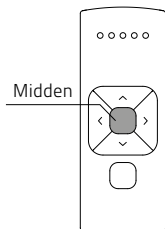
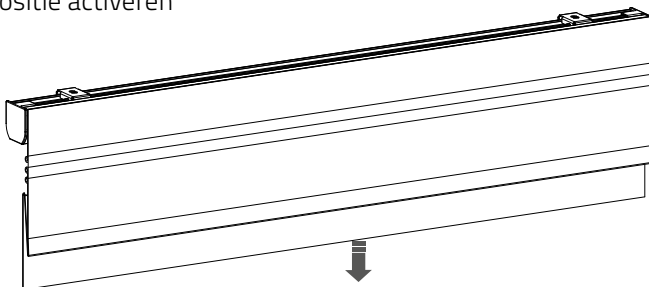
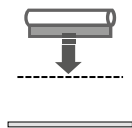

**i Afstandsbediening:** Druk op de knop **midden** om de raambekleding op de favoriete positie in te stellen.

### 13 De favoriete positie opnieuw instellen

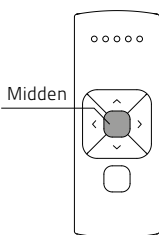
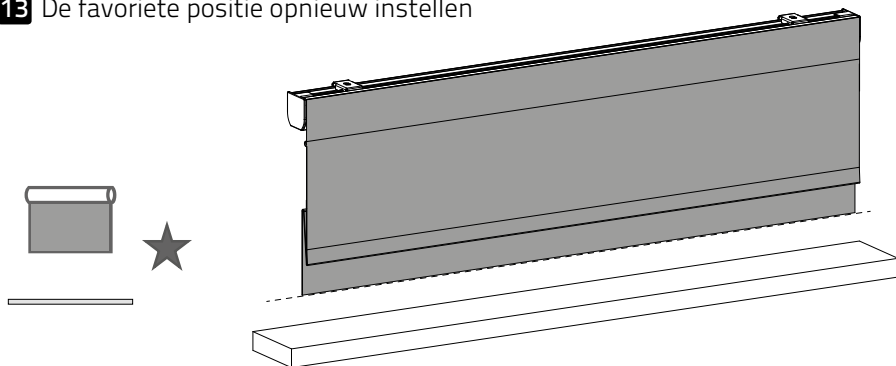

- 13.1 Stel de raambekleding in op een gewenste favoriete positie.
- 13.2 Druk op de knop **programmeren** op de motor om de programmeermodus te activeren. De raambekleding begint te draaien.
- 13.3 Houd de knop **midden** ingedrukt om deze favoriete positie op te slaan. De raambekleding stopt kort met draaien om aan te geven dat de favoriete positie is opgeslagen.
- 13.4 Druk op de knop **programmeren** op de motor om de programmeermodus uit te schakelen. De raambekleding stopt met draaien.

### 14 Directe bediening uitschakelen (aanbevolen voor jaloezieën)

- i** Als u op de knop 'omhoog' of 'omlaag' op de afstandsbediening drukt, beweegt de raambekleding gelijk naar de eindposities (directe bediening). De directe bediening kan worden uitgeschakeld, zodat de raambekleding in kleinere stappen kan worden bediend met behulp van de knoppen 'omhoog' en 'omlaag'. De raambekleding kan nu alleen direct naar de eindposities bewegen als er langer dan twee seconden op de knop 'omhoog' of 'omlaag' wordt gedrukt.

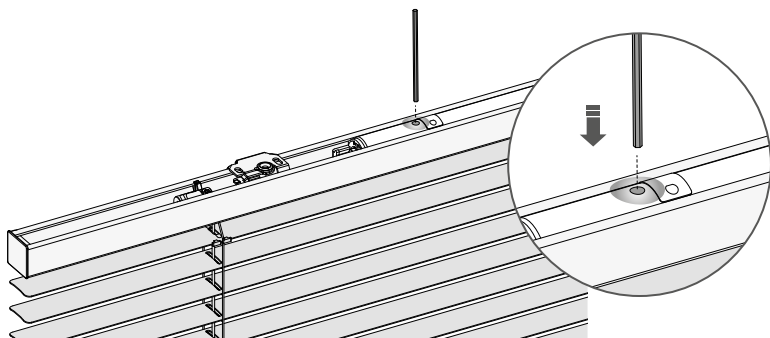

- 14.1 Druk op de knop **programmeren** op de motor om de programmeermodus te activeren. De raambekleding begint te draaien.
- 14.2 Houd de knop **programmeren** ingedrukt totdat de raambekleding stopt met draaien (circa 5 seconden); de directe bediening wordt nu uitgeschakeld of opnieuw geactiveerd.

## 15 De raambekleding opnieuw instellen

- i** Het is mogelijk om alleen eindposities te verwijderen of om terug te gaan naar de fabrieksinstellingen. Als de fabrieksinstellingen worden hersteld, worden de eindposities verwijderd en de verbinding met een gekoppelde afstandsbediening gewist.

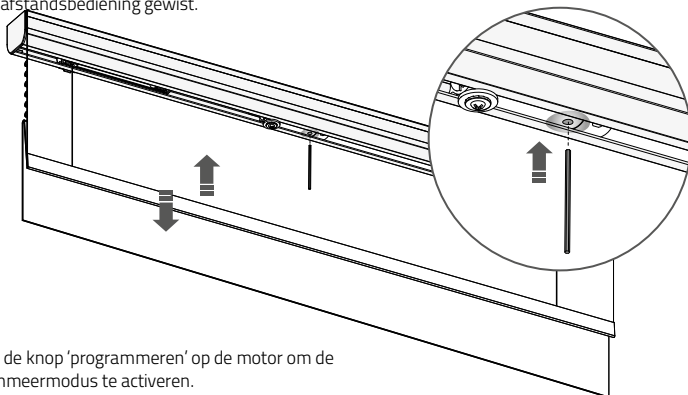

- 15.1** Druk op de knop 'programmeren' op de motor om de programmeermodus te activeren.

- i** **Eindposities verwijderen:** Houd de knop **programmeren** ingedrukt totdat de raambekleding voor de eerste keer stopt met draaien, zodat de eindlimieten voor de raambekleding worden verwijderd. Houd de knop ingedrukt totdat de raambekleding voor de tweede keer stopt met draaien (ca. 10 seconden).
- i** **Fabrieksinstellingen herstellen:** Houd de knop minimaal 20 seconden ingedrukt om terug te gaan naar de fabrieksinstellingen van de raambekleding. De raambekleding stopt twee keer met draaien. De raambekleding zal na de tweede stop nog een keer draaien om te bevestigen dat de fabrieksinstellingen zijn hersteld.

## **i** Uitgebreide opties

### **16** Handmatige bediening

**i** Als er geen afstandsbediening of trekbediening is, kan de raambekleding worden bediend via de programmeerknop op de motor.

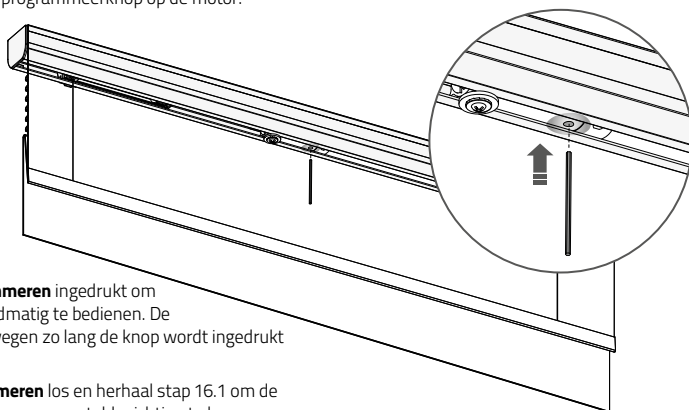

**16.1** Houd de knop **programmeren** ingedrukt om de raambekleding handmatig te bedienen. De raambekleding zal bewegen zo lang de knop wordt ingedrukt (max. 15 sec.).

**16.2** Laat de knop **programmeren** los en herhaal stap 16.1 om de raambekleding in de tegenovergestelde richting te bewegen.

### **17** Afstandsbediening met 5 kanalen en enkele selectie

**i** Met 'Enkele selectie' kunt u een programmeermodus voor raambekleding activeren via een afstandsbediening, zonder dat u op de fysieke programmeerknop op de raambekleding hoeft te drukken.

**17.1** Houd de knop **midden** ingedrukt en druk op de **koppelingsknop** om 'Enkele selectie' te activeren.

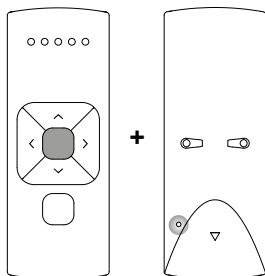

**17.2** De afstandsbediening begint te zoeken naar raambekleding (zoekmodus). Deze modus wordt aangegeven doordat de ledlampjes van links naar rechts knipperen.

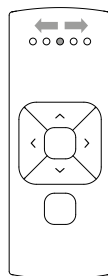

**17.3** Nadat er raambekleding is gevonden, knippert het ledlampje van het kanaal en begint de raambekleding te draaien om aan te geven dat de programmeermodus is geactiveerd. De raambekleding kan nu worden gekoppeld/ontkoppeld van de afstandsbediening en/of worden geprogrammeerd.

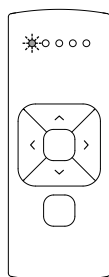

**17.4** Druk op de knop **rechts** om naar de volgende raambekleding te zoeken. De zoekmodus zal worden geactiveerd. Druk op de knop 'links' om naar de vorige raambekleding te zoeken.

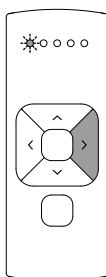

**17.5** Druk in de zoekmodus op de knop **rechts** om 'Enkele selectie' af te sluiten.

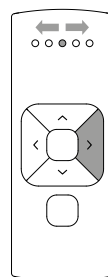

## 18 Afstandsbediening met 15 kanalen en enkele selectie

- i** Met 'Enkele selectie' kunt u een programmeermodus voor raambekleding activeren via een afstandsbediening, zonder dat u op de fysieke programmeerknop op de raambekleding hoeft te drukken.

- 18.1** Houd de knop **midden** ingedrukt en druk op de **koppelingknop** om 'Enkele selectie' te activeren.

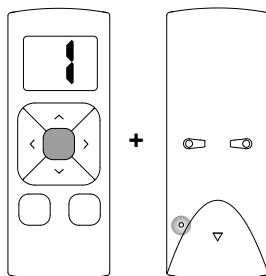

- 18.2** De afstandsbediening begint te zoeken naar raambekleding (zoekmodus). Dit wordt aangegeven door de horizontale streepjes op de afstandsbediening.

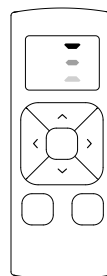

- 18.3** Nadat er raambekleding is gevonden, knippert het nummer van het kanaal en begint de raambekleding te draaien om aan te geven dat de programmeermodus is geactiveerd. De raambekleding kan nu worden gekoppeld/ontkoppeld van de afstandsbediening en/of worden geprogrammeerd.

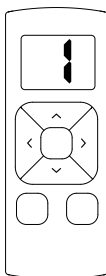

- 18.4** Druk op de knop **rechts** om naar de volgende raambekleding te zoeken. De zoekmodus zal worden geactiveerd. Druk op de knop 'links' om naar de vorige raambekleding te zoeken.

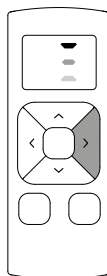

- 18.5** Druk in de zoekmodus op de knop **rechts** om 'Enkele selectie' af te sluiten. Het display toont de letter **O**.

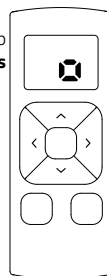

## 19 Afstandsbediening met 5 kanalen en kanaal selecteren

**i** Met 'Kanaal selecteren' kan raambekleding tussen kanalen/afstandsbedieningen worden gekopieerd zonder dat er op de programmeerknop op de motoren hoeft te worden gedrukt.

19.1 Selecteer het kanaal waarvan de raambekleding moeten worden gekopieerd.

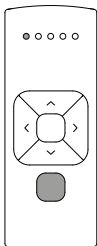

19.2 Houd de knop **kanaal selecteren** ingedrukt en druk op de **koppelingsknop** om 'Kanaal selecteren' te activeren.

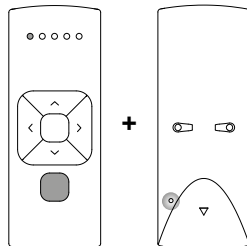

19.3 Alle raambekleding in het geselecteerde kanaal zal beginnen te draaien om aan te geven dat de programmeermodus is geactiveerd. Alle raambekleding kan nu worden gekopieerd naar een nieuw kanaal op dezelfde afstandsbediening of op een andere afstandsbediening. Selecteer een nieuw kanaal op de (nieuwe) afstandsbediening.

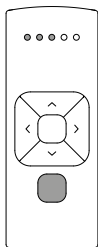

19.4 Druk op de koppelingsknop op de (nieuwe) afstandsbediening om de raambekleding aan het nieuwe kanaal te koppelen.

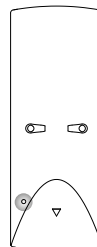

19.5 Ga terug naar het kanaal dat in stap 19.1 is geselecteerd en herhaal stap 19.2 om 'Kanaal selecteren' af te sluiten.

## 20 Afstandsbediening met 15 kanalen en kanaal selecteren

**i** Met 'Kanaal selecteren' kan raambekleding tussen kanalen/afstandsbedieningen worden gekopieerd zonder dat er op de programmeerknop op de motoren hoeft te worden gedrukt.

20.1 Selecteer het kanaal dat u wilt kopiëren.

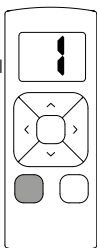

20.2 Houd de knop **kanaal selecteren** ingedrukt en druk op de **koppelingsknop** om 'Kanaal selecteren' te activeren.

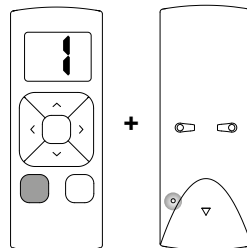

20.3 Alle raambekleding in het geselecteerde kanaal zal beginnen te draaien om aan te geven dat de programmeermodus is geactiveerd. Alle raambekleding kan nu worden gekopieerd naar een nieuw kanaal op dezelfde afstandsbediening of op een andere afstandsbediening. Selecteer een kanaal op een (nieuwe) afstandsbediening.

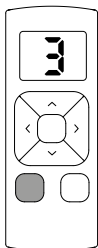

20.4 Druk op de programmeerknop op de (nieuwe) afstandsbediening om de raambekleding te koppelen aan de (nieuwe) afstandsbediening.

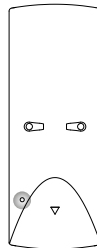

20.5 Ga terug naar het kanaal dat u in stap 20.1 hebt geselecteerd en herhaal stap 20.2 om 'Kanaal selecteren' af te sluiten.

## Veelgestelde vragen

Probleem	Oorzaak	Oplossing
De raambekleding werkt niet.	De voeding is niet aangesloten of de oplaadbare accu is leeg.	Sluit de voeding aan op de motor of laad de oplaadbare accu op.
	De batterij van de afstandsbediening is leeg. (Ledlampjes van afstandsbediening knipperen snel.)	Vervang de batterij in de afstandsbediening. Raadpleeg de handleiding voor de afstandsbediening.
	De batterij is verkeerd in de afstandsbediening geplaatst.	Vervang de batterij in de afstandsbediening. Raadpleeg de handleiding voor de afstandsbediening.
	RF-storing	Controleer of de antenne van de motor niet wordt gehinderd door metalen voorwerpen.
	De afstand tussen de afstandsbediening en de motor is te groot.	Ga dichterbij de motor staan.
	De afstandsbediening is niet verbonden met de raambekleding.	Koppel de afstandsbediening aan de motor. Zie stap 3.
Meerdere raambekleding reageert op een afstandsbediening. (Er kan niet slechts raambekleding worden geprogrammeerd.)	Er is meerdere raambekleding aan een kanaal gekoppeld.	Koppel de raambekleding aan een vrij kanaal om het te programmeren of gebruik 'Enkele selectie' om de raambekleding te programmeren.
De raambekleding beweegt in kleine stapjes.	1) Er zijn geen eindposities geprogrammeerd; 2) De directe bediening is uitgeschakeld.	1) Programmeer eindposities Zie stap 5-8. 2) Activeer de directe bediening. Zie stap 14.
De favoriete positie kan niet worden geprogrammeerd.	Er zijn geen eindposities geprogrammeerd.	Programmeer eindposities. Zie stap 5-8.
De raambekleding zakt te ver.	De eindposities zijn verkeerd geprogrammeerd.	Programmeer de eindposities opnieuw. Zie stap 5-8.
De raambekleding beweegt in de tegenovergestelde richting.	De draairichting is verkeerd ingesteld.	Verander de draairichting. Zie stap 4.
De raambekleding blijft omhoog en omlaag bewegen.	De raambekleding is actief in de programmeermodus.	Druk op de knop 'programmeren' op de motor om de programmeermodus af te sluiten.





Ga naar [rtube.nl/cm-07](http://rtube.nl/cm-07) voor de nieuwste info en updates van handleidingen

Disclaimer:

© Copyright Coulisse

Alle rechten voorbehouden. Niets uit deze publicatie mag in enige vorm of op enige wijze (elektronisch, mechanisch, door fotokopieën, opnamen, digitaal of anderszins) worden vervoelvoudigd, verzonden, of opgeslagen in een retrieval system zonder schriftelijke toestemming van de uitgever.

Hoewel deze handleiding met zeer veel zorg is samengesteld, aanvaardt Coulisse B.V. geen enkele aansprakelijkheid voor schade als gevolg van onvolkomenheden en/of fouten in deze handleiding.

Coulisse B.V. behoudt zich het recht voor om de handleiding op elk gewenst moment te herzien en om inhoud aan te vullen en/of te wijzigen. Coulisse B.V. is niet verplicht om enige persoon of entiteit te informeren over dergelijke herzieningen of wijzigingen. De meest recente versie vervangt alle oudere versies van deze handleiding. De meest recente versie is beschikbaar op [my.coulisse.com](http://my.coulisse.com) of via uw contactpersoon bij Coulisse.

We nodigen u uit om opmerkingen en commentaar over deze handleiding te delen met Coulisse via [manuals@coulisse.com](mailto:manuals@coulisse.com).

## CM-07 Motor MID de CC con operación remota

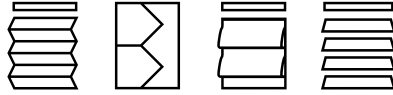

---

### Características del motor



#### Motor de CC

Motor de corriente continua

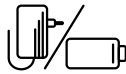

#### Transformador/ Batería

Alimentado por una batería tubo o transformador de 12V



#### Control de velocidad

Velocidad de enrollado constante



#### Bi-direccional

Comunicación en dos vías para respuesta en tiempo real

---

### Opciones de control



#### Operación remoto

Operar con mando a distancia



#### Control mediante App

Operar con la aplicación MOTION



#### Conectividad

Compatible con domótica para viviendas y edificios

---

### Asistencia



#### Vídeo

Cómo instalar, programar y operar  
[rtube.nl/red985](http://rtube.nl/red985)



#### App Store

Descargue la MOTION app  
[rtube.nl/red981](http://rtube.nl/red981)



#### Google Play

Descargue la MOTION app  
[rtube.nl/red982](http://rtube.nl/red982)

---

# ADVERTENCIA

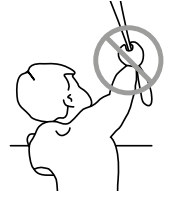

Lea detenidamente las instrucciones antes de instalar y usar el producto.

El proceso de montaje puede ser completado por personas no profesionales. Para uso en interiores.

- Se han producido estrangulaciones de niños con cordones de tiro, cadenas, cintas y cordones de accionamiento de este producto.
- Mantenga los cordones fuera del alcance de los niños para evitar que puedan

quedarse atrapados en ellos y estrangularse.

- Los cordones pueden enrollarse en el cuello de los niños.
- Separe las camas, las cunas y los muebles de los cordones de las cortinas.
- No anude los cordones.
- Asegúrese de que los cordones no se entrecruzan y formen un lazo.

## Limpieza

Siga estas reglas generales al limpiar la parte exterior del dispositivo y sus componentes:

- Usar un trapo suave, sin pelusa, húmedo. Evitar que entre humedad en las aperturas.
- No usar aerosoles en spray, disolventes, alcohol, ó abrasivos.

## Servicio y Soporte

No hacer ninguna reparación. No intente abrir o desarmar el dispositivo. Corre el riesgo de una descarga eléctrica e invalidar la garantía

limitada. No hay ninguna parte en el interior servible para el usuario.

## Obtener Servicio de Garantía

Primero seguir los consejos de este folleto y luego ir a su distribuidor local.

Si el producto parece estar dañado ó no funciona adecuadamente, dirijase a su distribuidor local para recibir instrucciones de cómo obtener el servicio de garantía.



IP 40



Conforms to  
UL Std. 325  
Certified to  
CSA Std. C22.2/247

## Instrucciones de seguridad importantes

ADVERTENCIA: Para reducir el riesgo de lesiones graves o la muerte. Es importante para la seguridad de las personas que siga estas instrucciones. Conserve estas instrucciones.

- Lea y siga todas las instrucciones de instalación.
- Este dispositivo puede ser utilizado por niños mayores de 8 años y por personas con capacidades físicas, sensoriales o mentales reducidas o con falta de experiencia y conocimientos siempre que estén bajo supervisión y hayan recibido instrucciones pertinentes sobre el uso del dispositivo de manera segura y comprendan los peligros que conlleva. Los niños no deben jugar con el dispositivo. Los niños no deben realizar tareas de limpieza y mantenimiento sin supervisión.
- No permita que los niños jueguen con los mandos fijos. Mantenga los mandos remotos fuera del alcance de los niños.
- Examine la instalación periódicamente para detectar desajustes y signos de desgaste o daños en cables y muelles. No la utilice si necesita ser ajustada o reparada.
- Este manual de instrucciones también está disponible en la página web.
- La unidad de accionamiento debe desconectarse de su fuente de energía durante la limpieza, el mantenimiento o al reemplazar piezas.
- El nivel de presión acústica de emisión ponderado A de la unidad de accionamiento es igual o inferior a 70dB(A).
- Solo para uso doméstico y en interiores.
- Examine la instalación periódicamente para detectar desajustes y signos de desgaste o daños en cables y muelles. No la utilice si necesita ser ajustada o reparada.
- Desconecte la unidad de accionamiento del suministro eléctrico o apague los controles automáticos cuando se realicen tareas de

mantenimiento en las inmediaciones, tales como la limpieza de cristales.

- Cuando se use en el modo de hombre muerto, asegúrese de que otras personas estén lejos.
- No utilice la instalación cuando se realicen tareas de mantenimiento en las inmediaciones, tales como la limpieza de cristales.
- El motor tubular solo debe alimentarse con una tensión baja de protección, según la indicación en el dispositivo.
- Este dispositivo contiene baterías no reemplazables.

## Instrucciones de instalación importantes

ADVERTENCIA: Instrucciones de seguridad importantes. Siga todas las instrucciones, ya que una instalación incorrecta puede provocar lesiones graves.

- Este motor solo puede utilizarse con material suave para las partes accionadas.
- Las piezas móviles, peligrosas y desprotegidas de la unidad de accionamiento deben instalarse a una altura superior a 2,0m del suelo o en otro nivel que permita acceder a ellas.
- Instale el mecanismo de accionamiento para el desbloqueo manual a una altura inferior a 1,8 m.
- El mecanismo de accionamiento de un dispositivo de hombre muerto debe situarse a escasa distancia de la parte accionada pero alejado de las piezas móviles. Debe instalarse a una altura mínima de 1,5 m y no ser accesible al público.
- La masa y la dimensión de la parte accionada deben ser compatibles con el par de giro nominal y el tiempo de funcionamiento nominal.
- Los mandos fijos deben ser claramente visibles después de su instalación.

- La parte accionada debe ser compatible con el par de giro nominal (0.8N.m) y el tiempo de funcionamiento nominal (12min).
- Diámetro mínimo del tubo: Ø25mm.
- La unidad de accionamiento debe instalarse a una altura de, al menos, 2,0m del suelo o a otro nivel de acceso.
- La desconexión para todos los polos debe ser incorporada en el cableado fijo, de conformidad con las normas de cableado.

## Manual de la FCC

Este dispositivo cumple con el apartado 15 de las Normas de la FCC.

El funcionamiento está sujeto a las dos condiciones siguientes:

- (1) este dispositivo no puede causar interferencias perjudiciales, y
- (2) este dispositivo debe aceptar cualquier interferencia que reciba, incluida aquella que pueda causar un funcionamiento no deseado del dispositivo.

Registro de FCC: ZY4CM07

## Información reglamentaria

### 1 Información de la FCC para el usuario

Este producto no contiene ninguna pieza que el usuario pueda reparar o reemplazar, y solo debe utilizarse con antenas aprobadas. Cualquier cambio o modificación al producto invalidará todas las certificaciones y aprobaciones reglamentarias aplicables.

### 2 Avisos de emisión electrónica de la FCC

Este dispositivo cumple con el apartado 15 de las Normas de la FCC.

El funcionamiento está sujeto a las dos condiciones siguientes:

1. Este dispositivo no puede causar interferencias perjudiciales.
2. Este dispositivo debe aceptar cualquier

interferencia que reciba, incluida aquella que pueda causar un funcionamiento no deseado del dispositivo.

### 3 Declaración de interferencia de radiofrecuencia de la FCC







Este equipo ha sido sometido a las pruebas pertinentes y cumple con los límites establecidos para un dispositivo digital de clase B, conforme al apartado 15 de las Normas de la FCC. Estos límites están diseñados para proporcionar una protección razonable contra interferencias perjudiciales, cuando el equipo funciona en un entorno comercial. Este equipo genera, utiliza y puede irradiar energía de radiofrecuencia y, si no se instala y utiliza conforme a las instrucciones, puede causar interferencias perjudiciales en las comunicaciones de radio.

El funcionamiento de este equipo en un área residencial puede causar interferencias perjudiciales, en cuyo caso el usuario tendrá que corregir la interferencia a su propio coste.

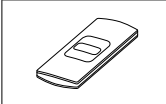
Si este equipo ocasiona interferencias perjudiciales en la recepción de la televisión o radio, lo cual puede determinarse encendiendo y apagando el equipo, se recomienda al usuario que intente corregir la interferencia, adoptando una o más de las siguientes medidas:

- Reorientar o reubicar la antena de recepción
- Aumentar la separación entre el equipo y el receptor
- Conectar el equipo a una salida en un circuito diferente al utilizado para la conexión del receptor
- Consultar al distribuidor o a un técnico de radio/TV experimentado para obtener ayuda

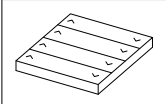
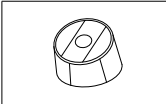
MOTION CM-07 MOTOR MID DE CC

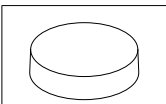
		Canales	Soporte de pared	Programar persianas	Selección individual	Selección de canal	Máx. de persianas
	<b>CM-11</b> Control remoto de mano	1	■	■	-	-	ilimitado
	<b>CM-12</b> Control remoto de mano	5	■	■	■	■	ilimitado
	<b>CM-13</b> Control remoto de mano	15	■	■	■	■	ilimitado
	<b>CM-15</b> Control remoto de pared	1	■	■	-	-	ilimitado
	<b>CM-16</b> Control remoto de pared	4	■	-	-	-	ilimitado
	<b>CM-17</b> Control remoto de mesa	4	-	■	-	-	ilimitado
	<b>CM-18</b> Mecanismo tirador	1	-	-	-	-	ilimitado
	<b>CM-20</b> Puente wifi MOTION	n/a	■	■	-	-	30

## MOTION CM-07 MOTOR MID DE CC

Máx. de escenas	Frecuencia	Alcance	Alimentación	Largo	Ancho	Alto	Certificados
n/a	433 MHz	30 m con 1 muro de hormigón	CR2430 3.0V	120 mm	45 mm	14 mm	CEFC
n/a	433 MHz	30 m con 1 muro de hormigón	CR2430 3.0V	120 mm	45 mm	14 mm	CEFC
n/a	433 MHz	30 m con 1 muro de hormigón	CR2430 3.0V	120 mm	45 mm	14 mm	CEFC
n/a	433 MHz	30 m con 1 muro de hormigón	CR2430 3.0V	66 mm	32,5 mm	13,8 mm	CEFC
n/a	433 MHz	30 m con 1 muro de hormigón	3 x CR2430 3.0V	86 mm	86 mm	17 mm	CEFC
n/a	433 MHz	30 m con 1 muro de hormigón	2 x CR2450 3.0V	70,3 mm	62,7 mm	52,3 mm	CEFC
n/a	433 MHz	20 m espacio abierto	2 x LR44 1.5V	19,5 mm $\emptyset$		69,9 mm	CEFC
20	433 MHz Wi-Fi 2.4 GHz	30 m con 1 muro de hormigón	Micro-USB - 5V CC	100 mm $\emptyset$		25 mm	CEFC

**CM-11**  
Mando de 1 canales

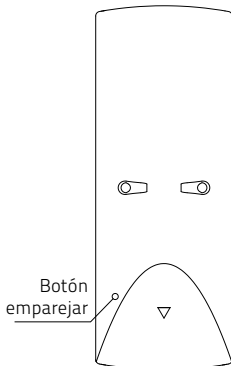
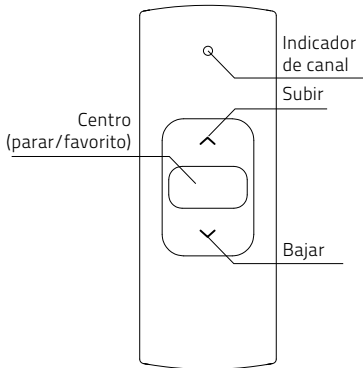
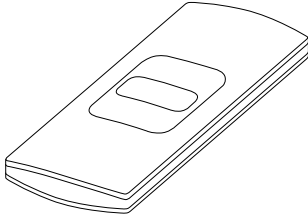

**CM-12**  
Mando de 5 canales

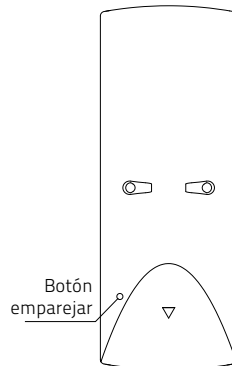
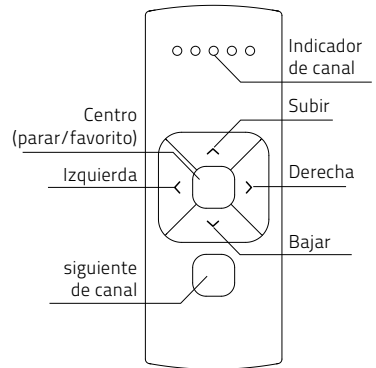
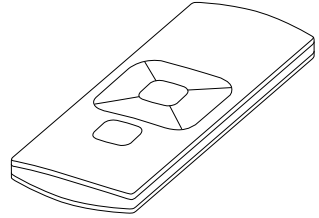



**CM-13**  
Mando de 15 canales

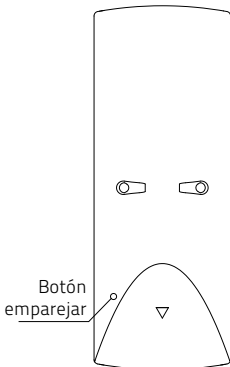
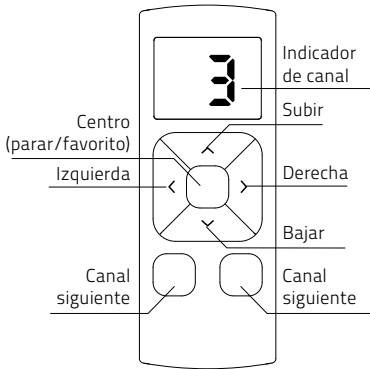
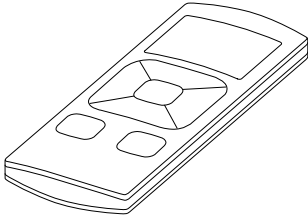

**CM-17**  
Mando de mesa de 4 canales

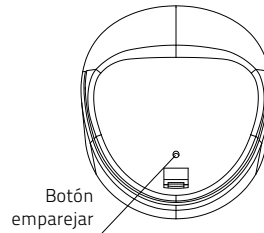
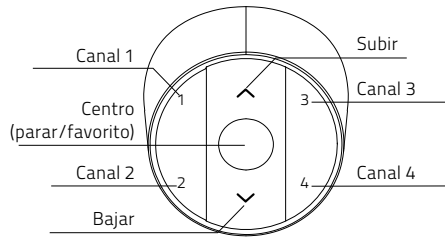
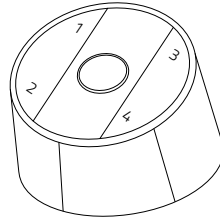

**CM-15**

Mando de pared de 1 canales

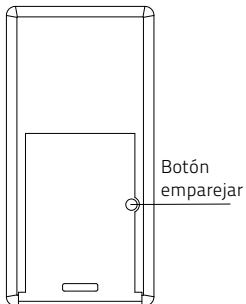
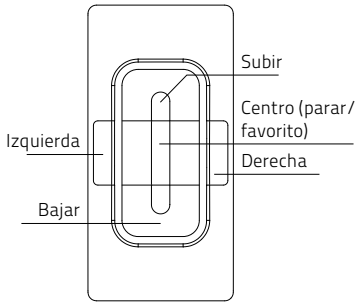
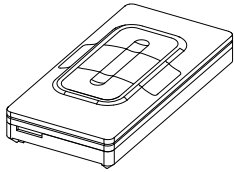

**CM-16**

Mando de pared de 4 canales

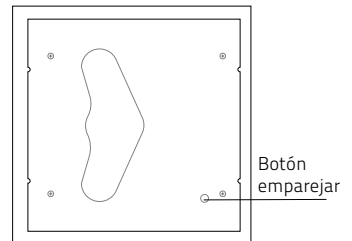
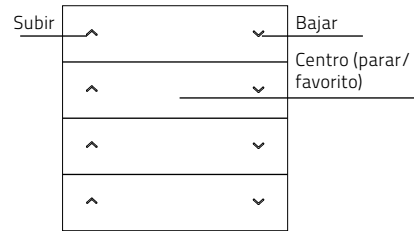
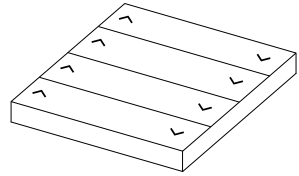

**CM-18**

Mecanismo tirador de 1 canal

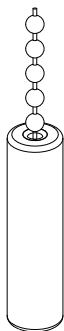

Botón  
emparejar

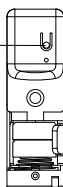

**CM-20**

Puente Motion

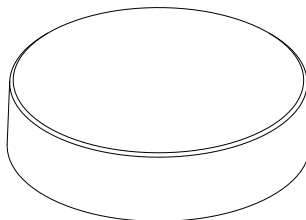

Consultar manual CM-20

## 1 Conectar el suministro eléctrico

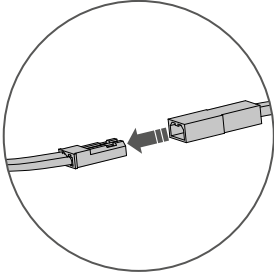

Solo conecte al CM-21 (transformador de 12V CC) o al CM-24 (batería tubo recargable)

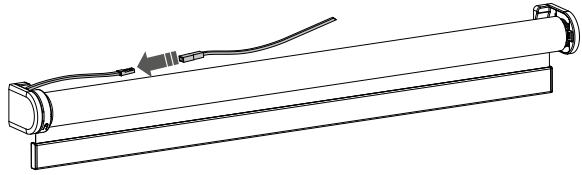

## 2 Encontrar el botón de programación de su persiana

**i** Estor plegable

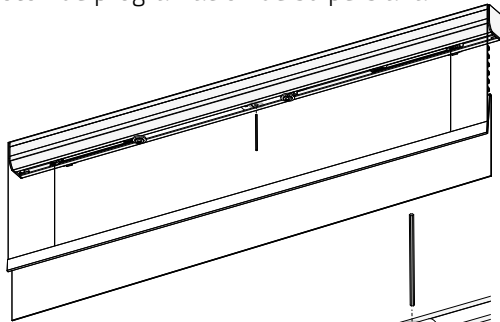

**i** Veneciana

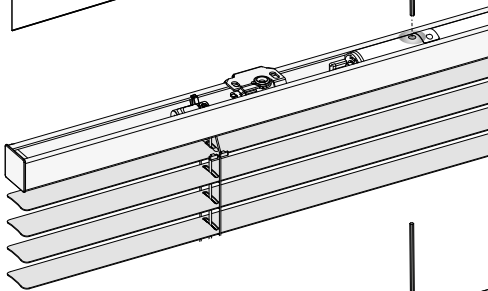

**i** Cortina plisada

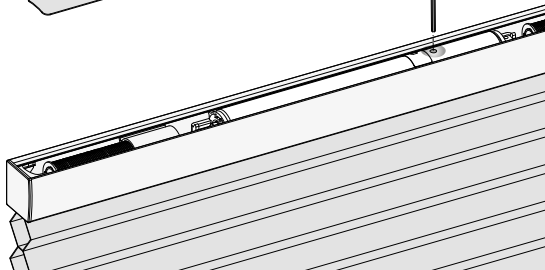

### 3 Emparejar un mando

**i** Empareje un mando a distancia para programar las persianas. Consulte las páginas 4 y 5 para obtener más detalles. En este manual se muestra el CM-12.

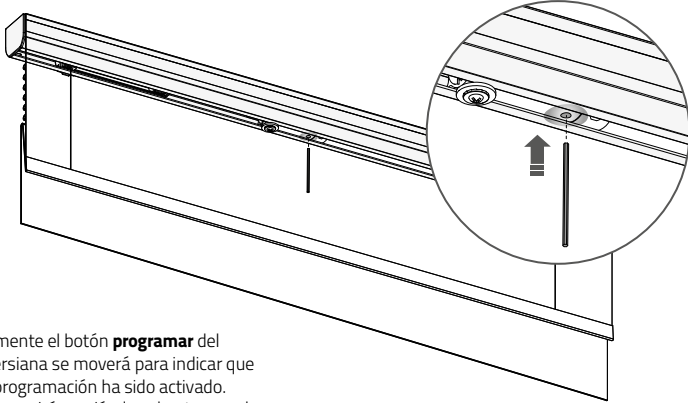

**3.1** Pulse brevemente el botón **programar** del motor. La persiana se moverá para indicar que el modo de programación ha sido activado. (La persiana seguirá moviéndose hasta que el modo de programación se desactive).

**3.2** Seleccione el canal deseado para la persiana utilizando el botón **selección de canal** en el mando a distancia.

**3.3** Pulse el botón **emparejar** en la parte posterior del mando para emparejar la persiana con el canal seleccionado. La persiana dejará de moverse brevemente para indicar que el mando ha sido emparejado.

**i** Repita los pasos 3.1 - 3.3 para quitar una persiana de un canal.

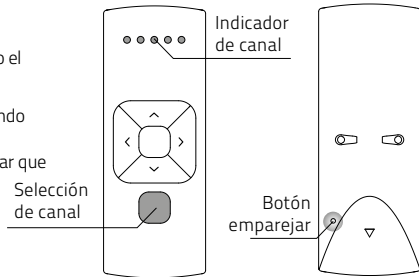

**i** Las posiciones finales deben ser programadas para el uso correcto de la persiana y para evitar que se dañe. Proceda al paso 9 si ya han sido configuradas.

### 4 Compruebe el sentido de rotación



**ADVERTENCIA:** riesgo de daños. Detenga la persiana antes de llegar a la posición final.

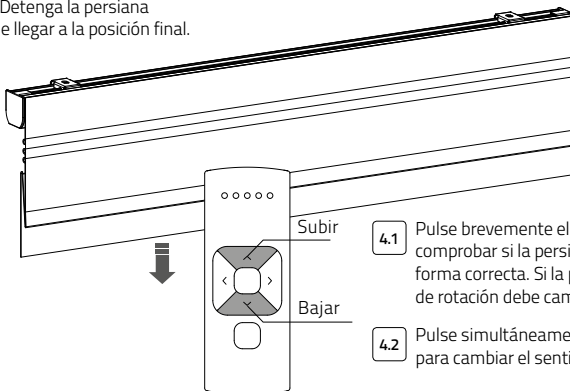

**4.1** Pulse brevemente el botón **bajar** para comprobar si la persiana se desenrolla de forma correcta. Si la persiana sube, el sentido de rotación debe cambiarse.

**4.2** Pulse simultáneamente el botón **subir** y **bajar** para cambiar el sentido de rotación.

## 5 Ajustar la posición inferior

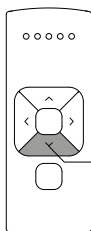
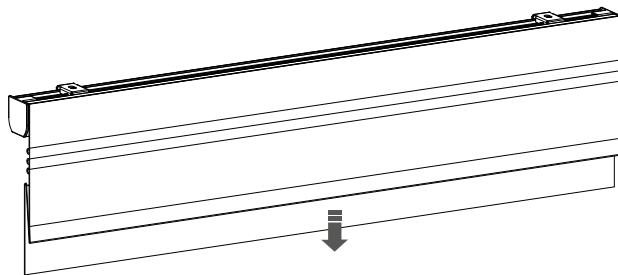
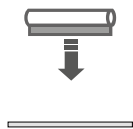

5.1

Pulse y sostenga el botón **bajar** hasta que la persiana alcance la posición inferior deseada.

**ADVERTENCIA:** Riesgo de daños.  
Acérquese lentamente a la posición inferior.

Bajar

## 6

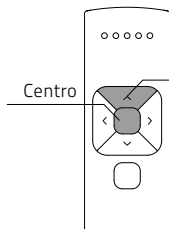
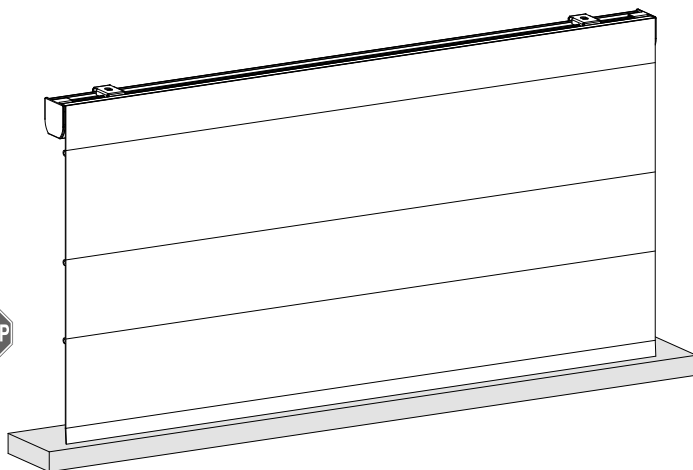
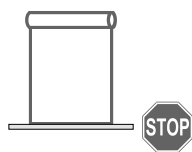

Centro

Subir

6.1

Mantenga pulsado simultáneamente el botón **centro** y el botón **subir** hasta que la persiana se detenga y vuelva a moverse de nuevo. La posición inferior se ha guardado.

## 7 Ajustar la posición superior

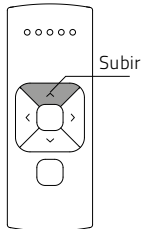
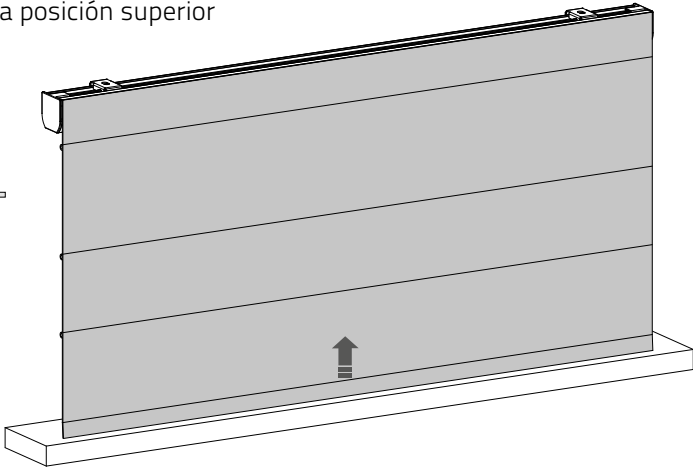

- 7.1 Pulse y sostenga el botón **subir** hasta que la persiana alcance la posición superior deseada.

**ADVERTENCIA:** Riesgo de daños.  
Acérquese lentamente a la posición superior.

## 8

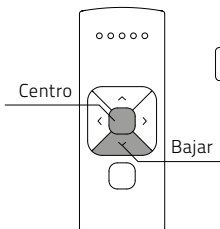
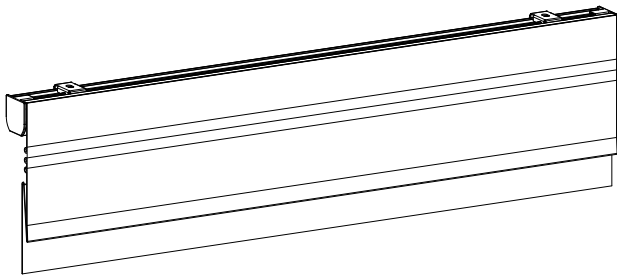
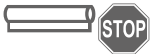

- 8.1 Mantenga pulsado simultáneamente el botón **centro** y el botón **bajar** hasta que la persiana se detenga y vuelva a moverse de nuevo. La posición superior se ha guardado.

## 9 Ajustar la posición favorita (opcional).

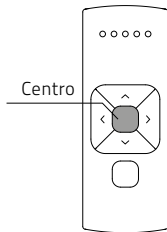
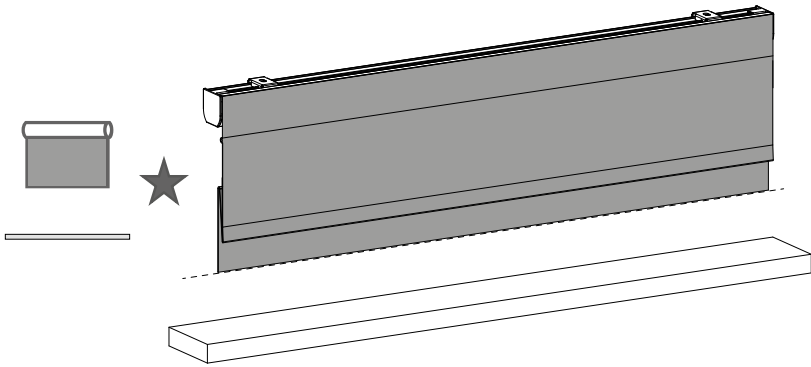

9.1 Mueva la persiana a la posición favorita deseada.

9.2 Mantenga pulsado el botón centro para guardar esta posición favorita. La persiana se detendrá brevemente para indicar que la posición favorita se ha guardado.

## 10 Desactivar el modo de programación

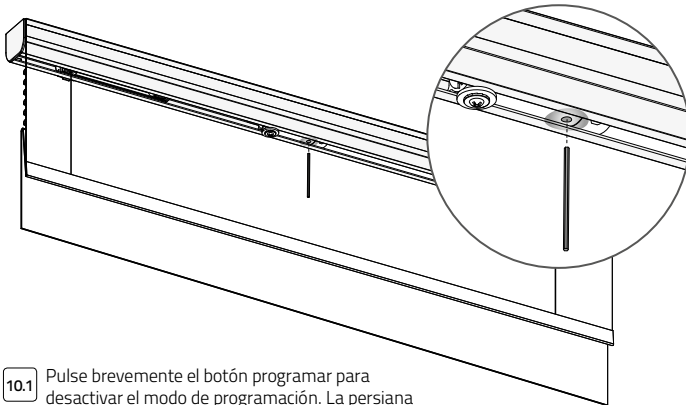

10.1 Pulse brevemente el botón programar para desactivar el modo de programación. La persiana dejará de moverse y puede ser utilizada.



## 11 Activar la persiana

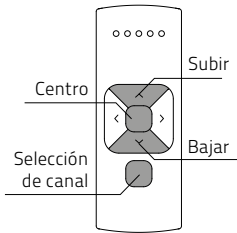
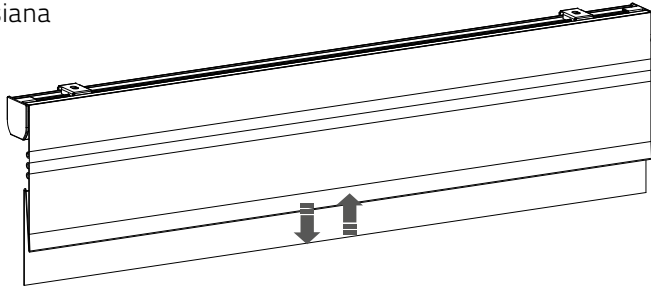
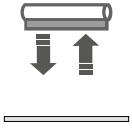

**i Operación remoto:** Elija el canal al que se ha emparejado la persiana mediante el botón **canal**. Pulse el botón **subir** o **bajar** para operar la persiana. Pulse el botón **centro** para detener la persiana.

## 12 Activar hasta la posición favorita

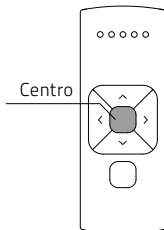
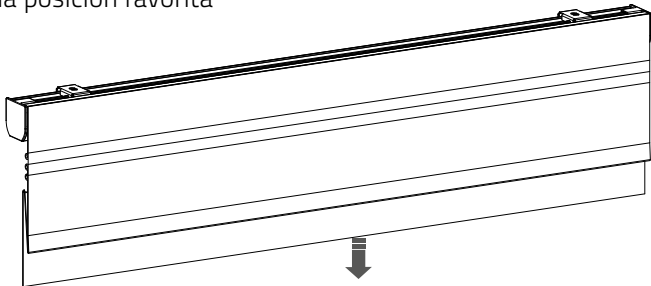
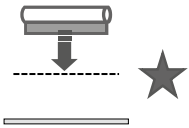

**i Operación remoto:** Pulse el botón **centro** para mover la persiana hasta la posición favorita.

## 13 Restablecer la posición favorita

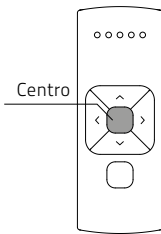
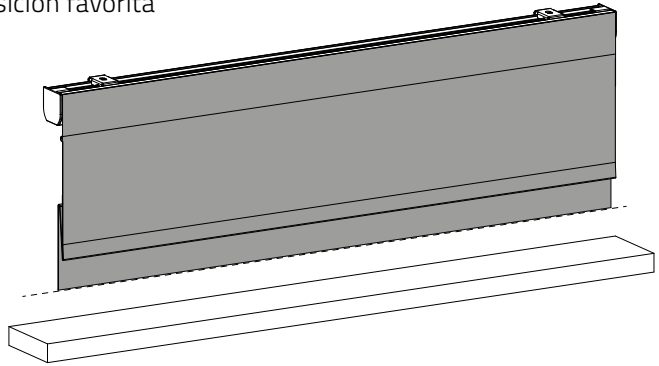
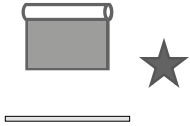

- 13.1 Mueva la persiana a la posición favorita deseada.
- 13.2 Pulse el botón **programar** del motor para activar el modo de programación. La persiana empezará a moverse.
- 13.3 Mantenga pulsado el botón **centro** para guardar esta posición favorita. La persiana se detendrá brevemente para indicar que la posición favorita se ha guardado con éxito.
- 13.4 Pulse el botón **programar** del motor para desactivar el modo de programación. La persiana dejará de moverse.

## 14 Desactivar el control directo (recomendado para venecianas)

**i** Al pulsar el botón subir o bajar del mando a distancia, la persiana se mueve directamente a las posiciones finales (control directo). Para avanzar en pasos más pequeños usando los botones de subir y bajar, se puede desactivar el control directo. Ahora, la persiana solo avanzará directamente a las posiciones finales si se mantiene pulsado el botón de subir o bajar durante más de dos segundos.

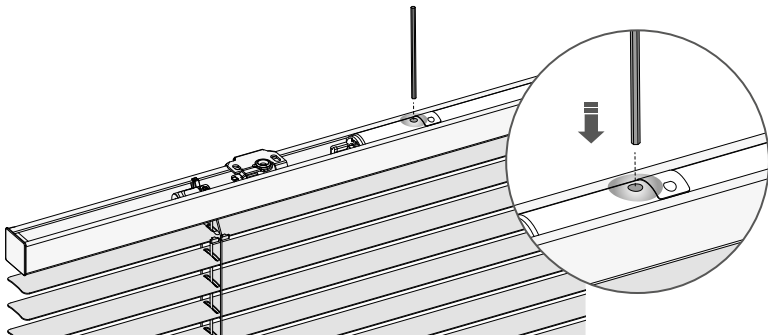

- 14.1 Pulse el botón **programar** del motor para activar el modo de programación. La persiana empezará a moverse.
- 14.2 Mantenga pulsado el botón **programar** hasta que la persiana deje de moverse (aprox. 5 segundos) para desactivar o reactivar el control directo.

## 15 Restablecer la persiana

- i** Es posible borrar solamente las posiciones finales o restablecer los valores de fábrica. Al restablecer los valores de fábrica, se borrarán las posiciones finales y la conexión a cualquier mando emparejado.

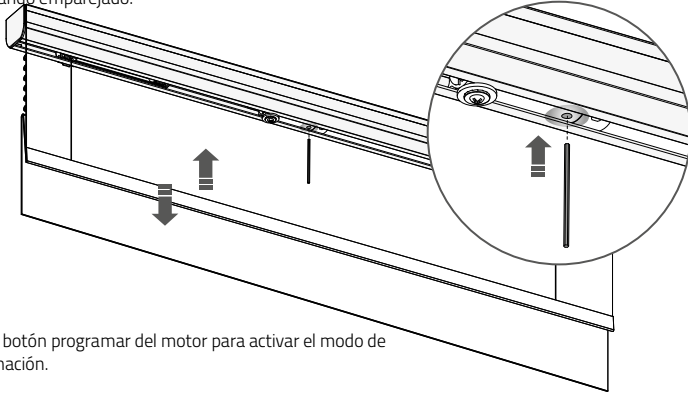

- 15.1** Pulse el botón programar del motor para activar el modo de programación.

- i** **Borrar las posiciones finales:** Para borrar las posiciones finales de la persiana, mantenga pulsado el botón **programar** hasta que la persiana deje de moverse por primera vez y sostenga el botón hasta que la persiana deje de moverse por segunda vez. (aproximadamente 10 segundos)
- i** **Restablecimiento de fábrica:** Para restablecer la persiana a los valores de fábrica, mantenga pulsado el botón durante al menos 20 segundos. La persiana dejará de moverse dos veces. Después de la segunda vez, la persiana dará un paso más para confirmar el restablecimiento de fábrica.

## **i** Opciones avanzadas

### **16** Control manual

**i** Si no dispone de un mando a distancia o mecanismo de tracción, la persiana se puede operar con el botón de programación situado en el motor.

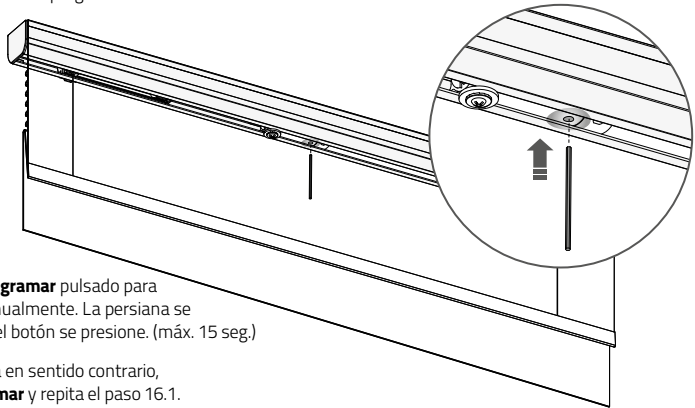

**16.1** Mantenga el botón **programar** pulsado para operar la persiana manualmente. La persiana se moverá mientras que el botón se presione. (máx. 15 seg.)

**16.2** Para mover la persiana en sentido contrario, suelte el botón **programar** y repita el paso 16.1.

### **17** Mando de 5 canales con Selección individual

**i** La Selección individual permite activar el modo de programación de una sola persiana con el mando a distancia, sin tener que pulsar físicamente el botón de programación de la persiana.

**17.1** Para activar el modo de Selección individual, sostenga simultáneamente el botón **centro** y pulse el botón **emparejar**.

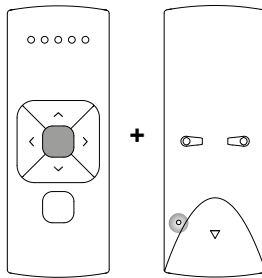

**17.2** El mando empezará a buscar persianas (modo de búsqueda). Esto se indica mediante el parpadeo de las luces LED de izquierda a derecha.

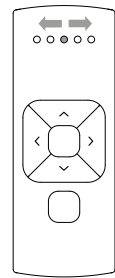

**17.3** Cuando se encuentre una persiana, la luz LED del canal parpadeará y la persiana empezará a moverse para indicar que el modo de programación ha sido activado. Ahora, la persiana se puede (des)emparejar con el mando y/o programar.

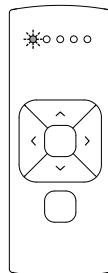

**17.4** Para buscar la siguiente persiana, pulse la flecha **derecha**. Se activará el modo de búsqueda. Para encontrar la persiana anterior, pulse la flecha **izquierda**.

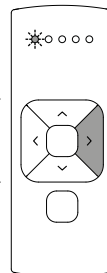

**17.5** Para salir de la Selección individual, pulse la flecha **derecha** durante el modo de búsqueda.

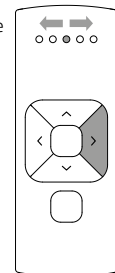

## 18 Mando de 15 canales con Selección individual

**i** La Selección individual permite activar el modo de programación de una sola persiana con el mando a distancia, sin tener que pulsar físicamente el botón de programación de la persiana.

**18.1** Para activar el modo de Selección individual, sostenga simultáneamente el botón **centro** y pulse el botón **emparejar**.

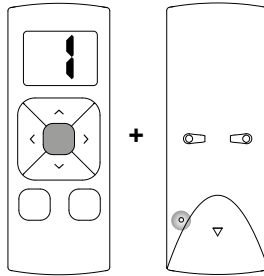

**18.2** El mando empezará a buscar persianas (modo de búsqueda). Esto se indica mediante las barras horizontales del mando.

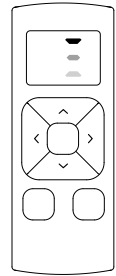

**18.3** Cuando se encuentre una persiana, el número del canal parpadeará y la persiana empezará a moverse para indicar que el modo de programación ha sido activado. Ahora, la persiana se puede (des)emparejar con el mando y/o programar.

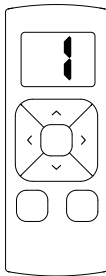

**18.4** Para buscar la siguiente persiana, pulse la flecha **derecha**. Se activará el modo de búsqueda. Para encontrar la persiana anterior, pulse la flecha izquierda.

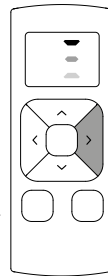

**18.5** Para salir de la Selección individual, pulse la flecha **derecha** durante el modo de búsqueda. En la pantalla se mostrará la letra **O**.

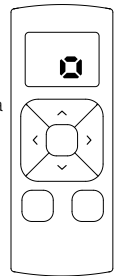

## 19 Mando de 5 canales con Selección de canal

**i** La Selección de canal permite copiar persianas entre canales/mandos sin tener que pulsar físicamente el botón de programación de los motores.

19.1 Seleccione el canal cuyas persianas deben ser copiadas.

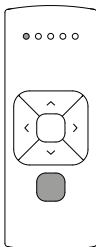

19.2 Para activar el modo de Selección de canal, sostenga simultáneamente el botón **canal** y pulse el botón **emparejar**.

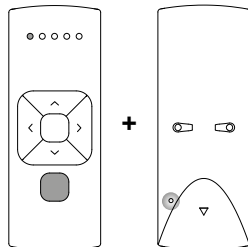

19.3 Todas las persianas del canal seleccionado empezarán a moverse para indicar que el modo de programación ha sido activado. Todas las persianas pueden ser copiadas a un canal nuevo del mismo mando o de otro mando. Seleccione un canal nuevo en el mando (nuevo).

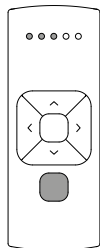

19.4 Pulse el botón emparejar del mando (nuevo) para emparejar las persianas con el canal nuevo.

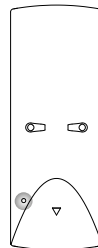

19.5 Para salir de la Selección de canal, vuelva al canal seleccionado en paso 19.1 y repita el paso 19.2.

## 20 Mando de 15 canales con Selección de canal

**i** La Selección de canal permite copiar persianas entre canales/mandos sin tener que pulsar físicamente el botón de programación de los motores.

20.1 Selecciona el canal que desea copiar.

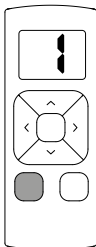

20.2 Para activar el modo de Selección de canal, sostenga simultáneamente el botón **canal** y pulse el botón **emparejar**.

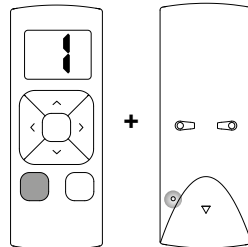

20.3 Todas las persianas del canal seleccionado empezarán a moverse para indicar que el modo de programación ha sido activado. Todas las persianas pueden ser copiadas a un canal nuevo del mismo mando o de otro mando. Seleccione un canal en el mando (nuevo).

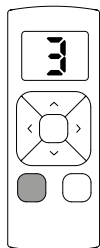

20.4 Pulse el botón de programación del mando (nuevo) para emparejar las persianas con el mando (nuevo).

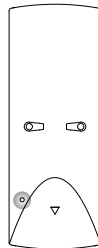

20.5 Para salir de la Selección de canal, vuelva al canal seleccionado en el paso 20.1 y repita el paso 20.2.

## Preguntas frecuentes

Problema	Causa	Solución
La persiana no funciona.	La fuente de alimentación no está conectada o la batería recargable está vacía.	Conecte la fuente de alimentación al motor o cargue la batería tubo recargable.
	Las pilas del mando están vacías. (Las luces del mando parpadean rápidamente)	Reemplace las pilas del mando. Consulte el manual del mando.
	Las pilas del mando se han colocado incorrectamente.	Reemplace las pilas del mando. Consulte el manual del mando.
	Interferencias de radiofrecuencias	Compruebe que la antena del motor esté fuera del alcance de objetos metálicos.
	La distancia entre el mando y el motor es demasiado grande.	Acérquese al motor.
	El mando no está conectado a la persiana.	Empareje el mando con el motor. Consulte paso 3.
Varias persianas responden a un mando. (No se puede programar solo una persiana)	Varias persianas están conectadas a un solo canal.	Empareje la persiana con un canal libre o utilice la Selección individual para programarla.
La persiana avanza paso a paso.	1) No se han programado posiciones finales. 2) El control directo está desactivado.	1) Programe posiciones finales. Consulte paso 5 - 8. 2) Active el control directo. Consulte paso 14.
No se puede programar la posición favorita.	No se han programado posiciones finales.	Programe las posiciones finales. Consulte paso 5 - 8.
La persiana baja demasiado.	Las posiciones finales se han programado mal.	Vuelva a programar las posiciones finales. Consulte paso 5 - 8.
La persiana se mueve en la dirección opuesta.	El sentido de rotación se ha configurado mal.	Cambie el sentido de rotación. Consulte paso 4.
La persiana no para de moverse hacia arriba y abajo.	La persiana está en el modo de programación.	Pulse el botón programar del motor para salir del modo de programación.





Para la información más reciente  
y los manuales actualizados,  
visite [rtube.nl/cm-07](http://rtube.nl/cm-07)

Aviso legal:

© Copyright Coulisse

Todos los derechos reservados. Ninguna parte de esta publicación puede ser reproducida, guardada en cualquier sistema recuperable, o transmitida en cualquier forma, ya sea por medios electrónicos, mecánicos, fotocopiados, grabados, digitales o cualquier otro sin el consentimiento por escrito del editor.

A pesar de que este manual se ha preparado con el máximo cuidado, Coulisse B.V. no aceptará ninguna responsabilidad por daños debido a errores y/o defectos en este manual.

Coulisse B.V. se reserva el derecho de revisar el manual y revisar y/o cambiar el contenido en cualquier momento, sin la obligación de notificar a cualquier persona o entidad de tales revisiones o cambios.

La versión más reciente reemplaza las versiones anteriores de este manual. La versión más reciente está disponible en [my.coulisse.com](http://my.coulisse.com) o póngase en contacto con su representante de Coulisse.

Le invitamos a que nos envíe sus observaciones y comentarios acerca de este manual de Coulisse a la dirección de correo electrónico: [manuals@coulisse.com](mailto:manuals@coulisse.com).





Coulisse B.V. Vonderweg 48 7468 DC Enter The Netherlands  
T +31 547 85 55 55 F +31 547 85 55 50 E info@coulisse.com

coulisse.com